

Produktkatalog

Rengjøringsystemer for maksimal ytelse og fortjeneste



A photograph of a cable-stayed bridge with a 'Willeddà PROFESSIONAL' sign on its side. The sign is white with red lettering and a red logo. The bridge's cables are visible, extending from the top right towards the center. The background shows a body of water and a city skyline under a clear sky.

Willeddà
PROFESSIONAL

Helping you make a difference

Velkommen til Vileda Professional og vår Produktkatalog. På sidene som følger møter du en rekke produkter og metoder for effektiv og ergonomisk rengjøring, og dessuten får du veiledning i hvordan man velger rett utstyr til ulike bruksområder.

Markedsledende produkter er ikke det eneste du får hos oss, enda viktigere er menneskene som ligger bak våre produkter. Det er deres erfaringer, innovasjonsevne og omsorg som hjelper deg et steg lenger og hjelper deg å finne en ny måte å rengjøre på, en mer økonomisk og effektiv måte.

Vi gir løfter, og vi holder dem

Vårt løfte til deg er enkelt, men tydelig: "Helping you make a difference". Det er et stort løfte, men vi gjør alt som står i vår makt for å oppfylle det, og gjerne overstige dine forventninger. Hvordan kan vi hjelpe deg til å oppnå denne forskjellen?

Jo, gjennom våre produkter så klart, men også gjennom den ekspertise og erfaring som vi har samlet oss igjennom årenes løp, og som vi gjerne deler med deg! Dels i form av kontinuerlig oppfølging, og dels i form av trening og kursing som bidrar til et enda bedre rengjøringsresultat og rengjøringsøkonomi.

Et partnerskap som lønner seg

Kravene fra kunder vokser stadig. Derfor er det en selvfølge for oss å ligge i front hva gjelder forskning og utvikling. Like selvfølgelig som å leve med og lytte til markedets og brukernes behov og ønsker.

Av den grunn tror vi på langsiktige relasjoner, nært samarbeid og åpen dialog. Jo mer vi kjenner dine spesielle ønsker og forutsetninger, desto enklere kan vi bidra med løsninger som dekker dine behov i dag, og som samtidig følger dine krav for morgendagen.

Så fortell oss hvordan vi kan hjelpe deg. Som konsulenter og rådgivere? Som lærer når det gjelder produkter, metoder og system? Eller som produktutviklere?

Uansett i hvilke rolle du helst ser oss, kan du være sikker på en sak: vi brenner for å hjelpe til med din utvikling.

Ærlig talt, finnes det noen forskjell mellom de ulike produktene?

Jo da, men det kan være vanskelig å se det ved første øyekast. Ulikhetene finnes nemlig ofte innebygd i ingrediensene i våre produkter og det er summen av alle egenskapene som utgjør den faktiske forskjellen til syvende og sist. Design, vekt, materialvalg, overflatestruktur, funksjon og brukermuligheter er egenskaper du opplever umiddelbart.

Men det er på sikt du kan glede deg over holdbarhet, høy kvalitet og produktenes lange levetid. For uansett hvordan du regner, lønner det seg å satse på produkter og systemer som er utviklet for moderne rengjøringsmetoder, best tenkbar ergonomi og langsiktig og sunn totaløkonomi.

Like enkelt som 1 + 2 + 3

Joda, men det er sjeldent du ser det ved første øyekast. Det unike finnes nemlig innebygget i hver bestandel av våre produkter, og det er summen av alle egenskapene som utgjør forskjellen.

Velkommen til å bla videre!
Det blir forskjell. Det lover vi.



Vi jobber for miljøet

Sammen har vi et felles mål – å arbeide for en renere verden

Miljø er en helhet. Et produkt kan være biologisk nedbrytbar, men kan samtidig være en trussel mot miljøet når det gjelder produksjon og bruk. Derfor forsøker vi alltid å tilby produkter og system som gir minst mulig miljøpåvirkning gjennom hele livssyklusen.

Vi arbeider målbevisst med miljøspørsmål. Miljøet er som en grønn tråd gjennom hele prosessen, fra oss selv, til valg av råvarer, produksjonsprosessen og til sist hvordan produkter brukes og gjenvinnes.

Egenprodusert og produksjonsnærhet

Nesten alle produkter vi selger er produsert i våre egne fabrikker rundt om i Europa. På fabrikker der vi vet at lover og regler styrer både miljø og arbeidsmiljø.

Legg også merke til at mer enn 70 % av vår omsetning produseres i Norden, det reduserer transporten fra fabrikk til deg som kunde.

Minimal påvirkning under hele livssyklusen

Vi streber alltid etter å benytte råvarer som gir minst mulig miljøbelastning. Vi legger ned mye tid og ressurser på å lære sluttbrukeren å benytte produktene på rett måte. På

den måten sørger vi for at råvarene blir brukt mest mulig effektivt og at den negative miljøeffekten som rengjøring innebærer minimeres.

De fleste produktene vi produserer har en lang levetid, det minimerer energi- og råvareforbruket, på samme tid som avfallshåndteringen blir mindre.

Når produktene er oppbrukt, kan hele 91 % av våre produkter gjenvinnes enten som råmaterialet eller energi. Du kan lese mer om vårt miljøarbeid i vår Miljøguide.

Svanen - rent med ren samvittighet

Swep Duo og Classic MicroTech var en av de første Svanemerkede moppene for profesjonelt bruk. I begynnelsen av 2009 økte vi vår Svanefamilie med MicroSmart, QuickStar micro, Swep Duo og Classic MicroPlus.





Forskning og utvikling - for din skyld

Kritikk? Vi elsker det! Vi er overbeviste om at det beste grunnlaget for produktutvikling er en konstruktiv og vedvarende dialog med kundene våre.

Hvilket materiale egner seg best for jobben? Hvordan kan vi sikre best mulig hygiene? Hvordan gjør vi produktet mest mulig kostnadseffektivt? Blir ergonomien bedre med lavere friksjon? Hvordan gjør vi kjemikaliene mer effektive?

De beste svarene på disse spørsmålene er basert på informasjon direkte fra deg. Slik kan vi utvikle best mulige produkter – både fra sluttbrukerens og din økonomiavdelings synsvinkel.

Prisbelønnet design

Hvert år bruker Vileda Professional store ressurser på produktutvikling. Vi fokuserer på ergonomi, funksjon og design. Vår erfaring er at disse egenskapene ofte henger sammen og er konsekvenser av hverandre. Dessuten er et ergonomisk og nyskapende produkt ofte pent å se på. Som et bevis på suksessen vi har hatt innen formgivning og nyskapende løsninger har produktene våre fått en rekke

internasjonale designpriser. Sist ut er Origo som belønnes både med Red Dot Design Award og iF Product Design Award. Slik anerkjennelse er selvfølgelig stimulerende å ta med seg videre i produktutviklingen.

Kvalitet ned til minste detalj

Kvalitet er en av de viktigste suksessfaktorene i hele Freudenberg-gruppen. Som et ledd i arbeidet er virksomheten vår ISO-sertifisert. Sertifisering er selvsagt en fordel for oss i våre interne prosesser, men du som kunde er den store vinneren. En kvalitetsmerking er alltid et bevis på at du får et produkt som er kvalitetssikret i alle ledd.

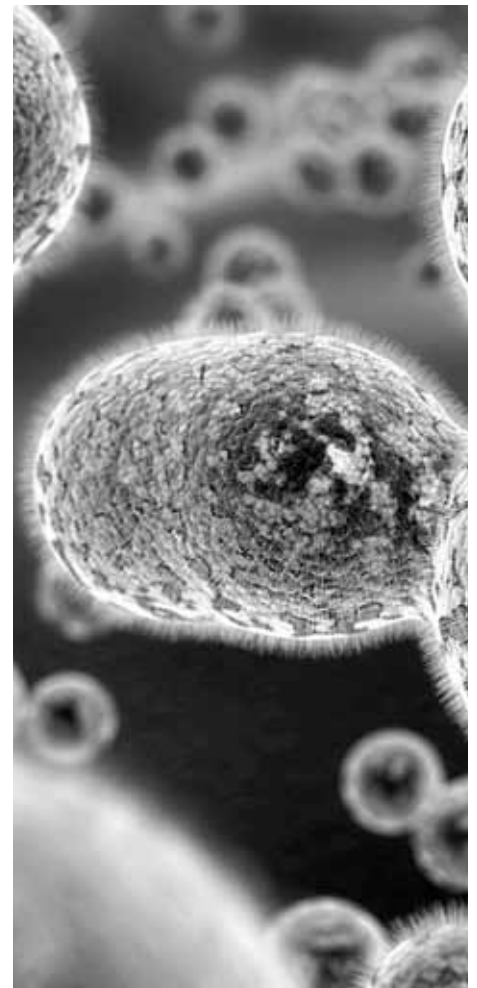

Mer enn bare ord

Som eksperter på rengjøring vet vi hva som kreves for å få et rent resultat. Vi vet også at et perfekt resultat er viktig for mange av våre kunder. For hva skjer om en mopp eller klut etterlater bakterier eller lo? Ingenting? Desverre, slik er det ikke. Nettopp det kan få uante konsekvenser.

Men litt støv i hjørnet skader vel ingen?

-Jo, for våre kunder innen renomsbransjen kan dette innebære livsfare. Fordi det minste lille støvpartikkel i hjertet av virksomheten deres f.eks. innen medisinutvikling, kan få store konsekvenser for både deg og meg neste gang vi tar medisinen vår.

Like farlig kan det være med bakteriespredning på sykehus, sykehjem, barnehager, restauranter og andre steder.

Eller å ikke velge en entrématte med den best mulige brandklassifiseringen til din entré - den entrén som kan være den eneste veien ut hvis det brenner.

Uavhengige tester er din garanti?

Vi tar vår oppgave på alvor og vi "brenner" for at du skal få det helt rent. Men vi gjør så mye mer. Hvert år investerer vi store summer på å teste ut våre produkter. Og for oss er det en selvfølge å bruke uavhengige testinstitutt. Vi holder det vi lover, men det er de uavhengige testene som er vår garanti til deg som kunde.

Hva tester vi og hvordan finner du resultatene?

Våre Swep mopper og mikrofiberkluter testes på hvor effektive de er på å gjøre overflaten ren og bakteriefri. Uavhengige tester fra BMA, Tyskland viser bl.a. at våre mikrofiberkluter tar opp 99,9% MRSA bakterier i ett tørk. Testene finner du på våre nettsider.

Våre renrom- og rensoneprodukter testes naturligvis også på hvor mange støvpartikler som blir igjen på objektet. Ønsker du å vite mer om våre renomsprodukter og disse testene, ta kontakt så forteller vi mer.

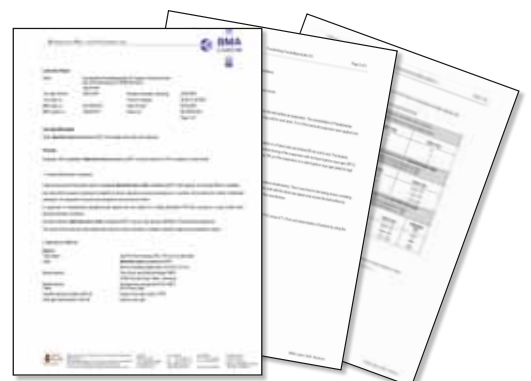

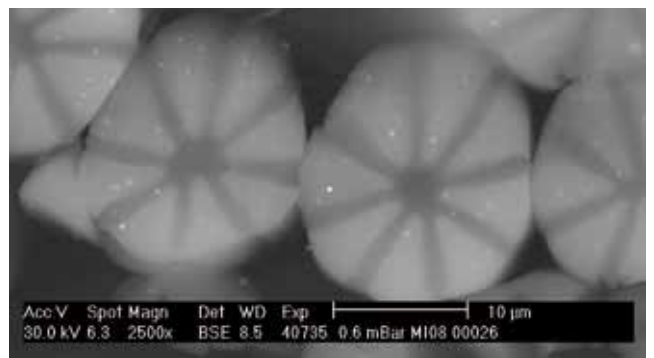
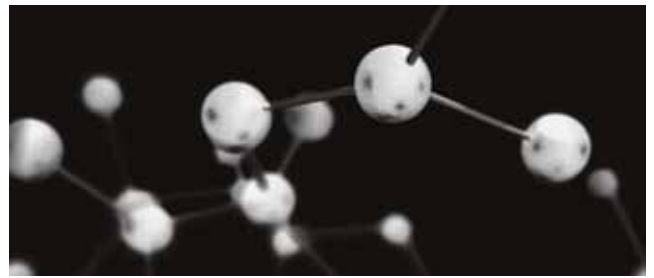
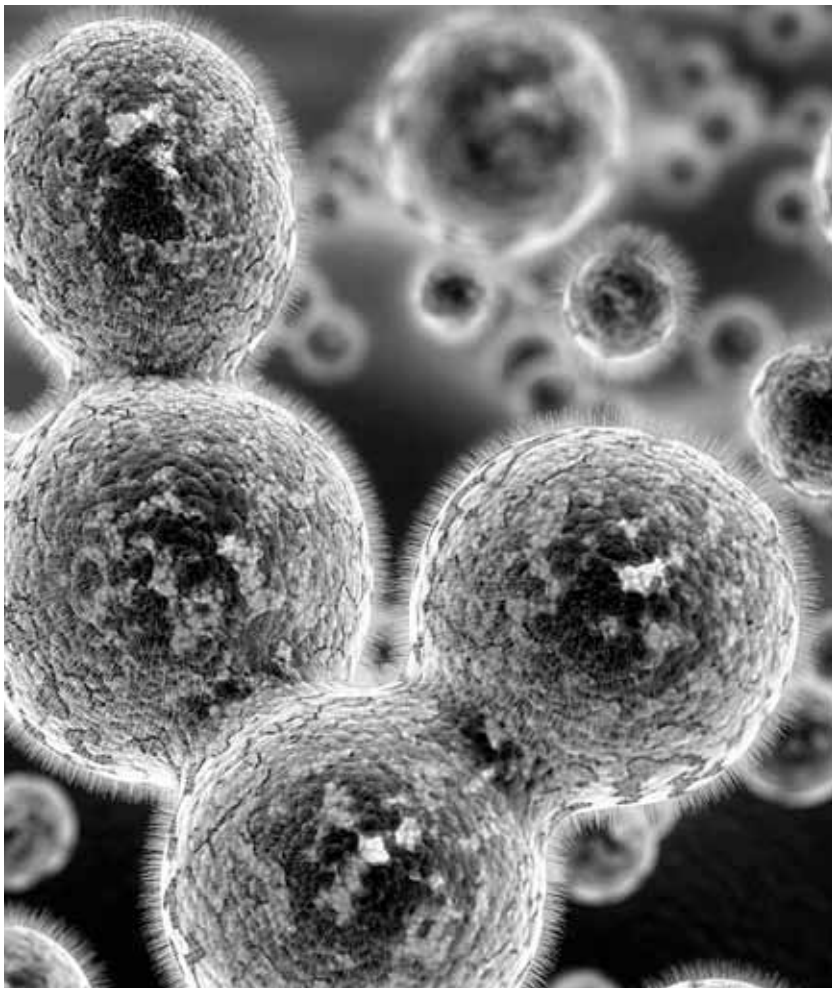

Bakteriespredning - en utfordring

Kampen mot bakteriene kommer hele tiden mer i fokus. Svineinfluensa og andre pandemier belyser spørsmålet om hvor viktig det er å begrense smittespredning. Men problem og utfordringer leder også ofte til innovative produkter og ny teknologi.

Mikrofiber har lenge vært et svært effektivt hjelpemiddel i jakten på bakterier. Med ny teknologi kan bakteriene nå ikke bare løftes opp fra overflaten, de kan også brytes ned.

Ny teknologi - gir sikkerhet

Uavhengige tester viser at NanoTech micro kan oppbevares fuktig i opp til 60 timer uten noe bakterievekst. Dette innebærer at du med sikkerhet vet at NanoTech micro klutene er rene og frie for bakterier når du begynner å vaske, selv når det har gått mange timer, til og med dager etter rengjøring.

Og når kluten er brukt og den har fjernet bakteriene fra overflaten, da brytes bakteriene ned i kluten. Innen en time er antall bakterier kraftig redusert og etter 12 timer er de helt døde. På denne måten slipper du fuktige, brukte kluter med vond lukt og stigende bakterievekst.

Ny teknologi kombinert med gammel kunnskap

Sølv har en velkjent antibakteriell effekt og er blitt brukt for å stoppe bakterier i mer enn 3000 år. Gamle konger

spiste fra sølvfat og en sølvmynt i muggen holdt melken frisk lenger. I dag benyttes sølv i kosmetikk, sportsutstyr og medisinske produkter – av akkurat den samme grunnen.

Den nye teknologin innebærer at svært små sølvpartikler (nanosølv) smeltes inn i polyesterfibrene. Og takket være den nye produksjonsprosessen så trenger man minimalt med sølv, ettersom partiklene ligger godt innkapslet i fibrene og derfor ikke vaskes ut. På denne måten forblir den antibakterielle effekten værende i kluten helt til kluten er utslitt.

I dag har vi NanoTech micro, men flere produkter og løsninger er på vei.





Effektiv rengjøring i tre enkle trinn!

Med bra produkter kommer du langt. Men for å nå enda lenger kreves riktig smarte løsninger. Derfor har vi i Vileda Professional utviklet en trestegsmetode som gjør din rengjøring både enklere, raskere og mer kostnadseffektiv.

1. Stopp smusset allerede i entreèn

Det er et velkjent fenomen at 80 % av smusset kommer inn gjennom entreèn. Derfor er entrématter en naturlig og viktig del av rengjøringssystemet vårt. Smuss som ikke kommer inn behøver heller ikke vaskes bort!

2. Rengjør interiøret raskt og bekvemt

Når smusset først har kommet inn gjelder det å ta hånd om det på best mulig måte. Vileda Professional tilbyr et bredt spekter av kluter, vinduspussstyr og skureredskaper til rengjøring av alle innvendige flater over gulvhøyde, samt interiørmopper.

3. Sist, men ikke minst: gulvet

Swep Systemet er basisen i våre gulvløsninger. I tillegg velger du svabere, naler eller det som måtte passe dine behov.

Så er det bare å komplettere med praktisk tilbehør og rengjøringsvogner. La oss hjelpe deg med å skreddersy en perfekt løsning!

Du vil merke forskjell. Det lover vi!



Hva er dine utfordringer?

Med dagens høye krav til effektivitet trenger du som bruker de beste og mest effektive løsningene tilpasset akkurat de utfordringer du møter. For å kunne gi deg de beste råd og tips, har vi satt sammen ulike konsept ut i fra dine behov.

Som eksperter på rengjøring vet vi at forutsetningene og kravene er ulike ut i fra hvor du rengjør. Derfor setter vi deg som sluttbruker i fokus og forsøker alltid å finne rett utstyr og metode slik at du på best mulig måte skal kunne innfri de krav og utfordringer du står ovenfor.

Hvem er du?

I våre ferdige konsept finner du hvilke produkter men først og fremst hvilke metoder som egner seg best for deg. Ved valg av produkter og/eller metoder er det stor forskjell på rengjøring av et sykehus, der det stilles spesielt høye krav til hygiene, i forhold til grovrengjøring på busser og tog.

1 + 2 + 3 Konsept

Vi har ferdige konsept for bl.a. skoler, kontor, hotel, restauranter, kjøkken, alders- og sykehjem, renrom, husvask, transport, bygg og industri.

Fortell hvem du er og vi gir deg løsningen på dine behov.

Symboler

Bruksområde

For å raskt og enkelt kunne hjelpe deg til å finne rett i katalogen benytter vi oss av ulike symboler. Brukssymbolene gir et raskt overblikk over hvilke produkter / systemer vi anbefaler innen helsevesenet, kontor/skole og hotell & restaurant renhold.

Helse- & Institusjon



Kontor/ Skolor/etc.



HoReCa



Beste valg



Bra valg

Fargekoding

Fargekodede produkter er et effektivt hjelpemiddel i kampen mot bakterie- og smittespredning. Alle fargekodede produkter er merket med vårt fargekodesymbol.



Fargekodesymbol

Tekniske symboler

De tekniske symbolene viser hvordan du får frem de beste egenskapene i våre produkter. De gir deg svar på hvordan produktene skal brukes, om de kan vaskes og tørketromles. Følg våre anbefalinger og vi garanterer at du får full valuta for dine Vileda produkter.



Vaske-temperatur



Ikke klor/blekemiddel



Tørketrommel lav varme



Ikke tørketrommel





Rengjøringsmetoder

Viser den beste rengjøringsmetoden. Kryss og bokser kan kombineres.





Innhold:

1. Matteløsninger	s. 12	
2. Interiør	s. 18	
3. Gulvrenngjøring	s. 36	
A. Rengjøringsvogner	s. 52	
B. Hansker	s. 60	
C. Tips og råd	s. 64	
Gjenbruksguide	s. 70	



1. Matteløsninger

Vi spurte oss hvordan vi kunne effektivisere kundenes rengjøringsarbeid ytterligere. Svaret var både enkelt og innlysende: tilby løsninger som reduserer tilsmussingen!

Tre enkle trinn!
Les mer på side 8



Skap en effektiv entré s. 14

Avskrapningsmatter s. 15

Tilbehør s. 15

Tekstilmatter s. 16





Entréløsninger

Her i Norden hører snø og slaps til hverdagen i store deler av året. Gjennom bruk av et effektivt mattesystem som samler opp det meste av smusset, blir gulvrenngjøringen enklere, mer økonomisk og ikke minst mer ergonomisk og skånsom for rengjøringspersonalet.

La mattene gjøre grovarbeidet!

Det er en kjent sak at 80 % av smusset kommer inn via inngangspartiet. Og det blir enda verre i dårlig vær. Jo mindre smuss som kommer inn utenfra, jo enklere blir renholdet. Derfor har vi i Vileda gjort matten til en naturlig del av rengjøringsystemet.

Hemmeligheten ligger i helheten

Den første matten må ta den største støyten...

Våte sko. Skitne sko. Gjormete sko. Snø og slaps. Den første matten må ta støyten. Først en eller to avskrapningsmatter for grovsmusset, rett innenfor eller rett utenfor inngangspartiet.

...deretter en tørkematte.

Tekstilmatten gjør systemet komplett. Den tar over når avskrapningsmatten har gjort sin del av jobben. En bra tekstilmatte skal være tiltalende og myk, men også slitesterk og hurtigtørkende.

Lengre matter = mindre smuss. Et tre meters mattesystem tar hånd om halvparten av smusset. Og et på ni meter stanser opptil 90%.

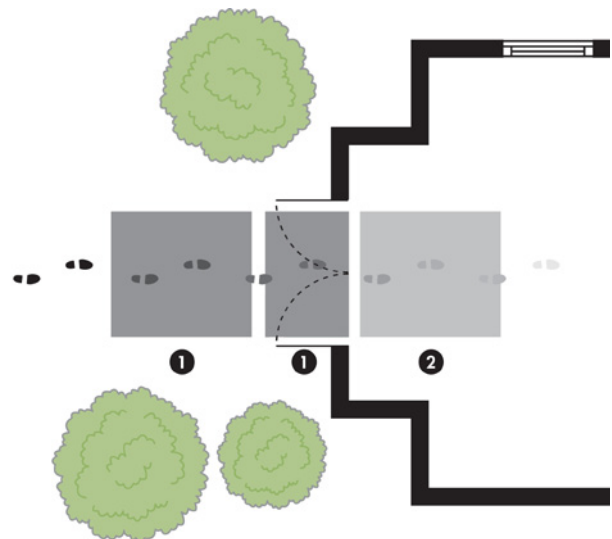

Avskrapningsmatter

Den første matten tar den største støyten....

I tungt trafikkerte entreer er det spesielt fornuftig med vår gummimatte V-Mat. Med sitt unike mønster og effektive skrapeeffekt gir V-Mat en rekke fordeler, i alle typer av offentlige miljøer.

























Legg til V-Mat Duo og V-Mat Logo så har du en avskrapningsmatte som kombinerer moderne design med utmerket funksjon.



V-Mat

Markedets mest stabile og effektive matte

- Det unike mønsteret rengjør effektivt i begge retninger, og den store åpne strukturen tar også grovt smuss.
- Stabil form selv i lengderetningen, noe som gjør den velegnet selv på større flater.
- Lett å rengjøre.
- Enkelt å montere, bytte ut moduler - oppnår jevn slitasje og enda lengre levetid.
- Kan også leveres ferdigmontert i ønsket størrelse cm eller i andre farger.
- Brannklasse B_{fl} - s1



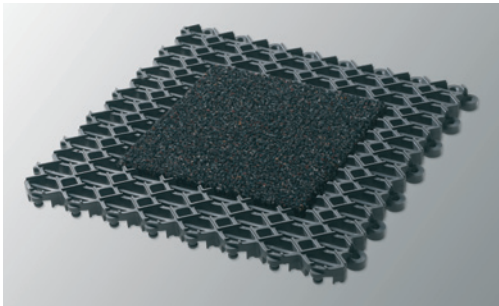









Art.nr	Produkt navn	Farge	Størrelse cm	St/kart	m ² /kart	Bruksområde
110457	V-Mat 14 mm	Graffiti	25 x 25	32	2	  
110455	V-Mat 14 mm	Grå	25 x 25	32	2	  
110458	V-Mat 20 mm	Graffiti	25 x 25	32	2	  
110456	V-Mat 20 mm	Grå	25 x 25	32	2	  
508818	V-Mat 14 mm	Graffiti	Skreddersys/ Må bestilles			  
508819	V-Mat 14 mm	Grå	Skreddersys/ Må bestilles			  
508816	V-Mat 20 mm	Graffiti	Skreddersys/ Må bestilles			  
508817	V-Mat 20 mm	Grå	Skreddersys/ Må bestilles			  



V-Mat Duo

Kompakt hybridmatte med både avskrapings- og tørkefunksjon

- V-Mat Duo gir deg effekten av to matter i en og samme matte.
- Den passer like bra i entreen til en blokk, hotel, butikk som i et kontor.
- Legg kun V-Mat Duo eller bland fritt med V-Mat og V-Mat Logo.
- Enkel å rengjøre og lett å rulle sammen, noe som forenkler rengjøring under mattem.
- Enkel å montere slik at man oppnår jevn slitasje, som igjen forlenger levetiden.
- Kan også leveres ferdigmontert i ønsket størrelse.

Art. nr	Produkt navn	Farge	Størrelse cm	St/fp	m ² /kart	Bruksområde
121070	V-Mat Duo 14 mm	Graffiti/Antrasitt	25 x 25	32	2	  
121071	V-Mat Duo 20 mm	Graffiti/Antrasitt	25 x 25	32	2	  
513460	V-Mat Duo 14 mm	Graffiti/Antrasitt	Skreddersys/ Må bestilles			  
513461	V-Mat Duo 20 mm	Graffiti/Antrasitt	Skreddersys/ Må bestilles			  

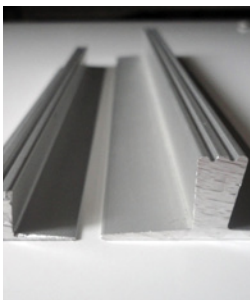

Tilbehør til avskrapingmatter

Delingslist HeavyDuty

- Holder delte matter på plass.
- Perfekt til den store entreén, ettersom en stor entrématte bør deles opp i mindre enheter for å forenkle rengjøringen.

Ramplist og Kantlist

- Aluminiumsrammen brukes når mattem skal plasseres opp på gulvet.
- Rammen skruses/limes fast på gulvet.
- Kantlist benyttes ved fast installasjon dvs når en grop felles ned i gulvet.
- Må bestilles sammen med mattem.

Produkt navn		14 mm	20 mm	Hjørnesats	Bruksområde
Delingslist HeavyDuty	Må bestilles	517229	516092	Inngår	  
Ramplister til V-Mat	Må bestilles	517325	517324	Inngår	  
Kantlist Flexiramme	Må bestilles	517290	517291	517292	  



Tekstilmatter

..først en avskrapningsmatte så en tekstilmatte. Tekstilmatten gjør systemet komplett. En myk og tiltalende, men likevel slitesterk og hurtigtørkende tekstilmatte som tar hånd om smusset etter avskrapningsmatten, binder støvet og absorberer fuktigheten fra skoene. Velg mellom Ventura, T-Mat Plus eller T-Mat Standard.

Tenk på dette!

Langre matter = mindre smuss. Et tre meters mattesystem tar hånd om halvparten av smusset.

Et på ni meter stanser opptil 90% av smusset.

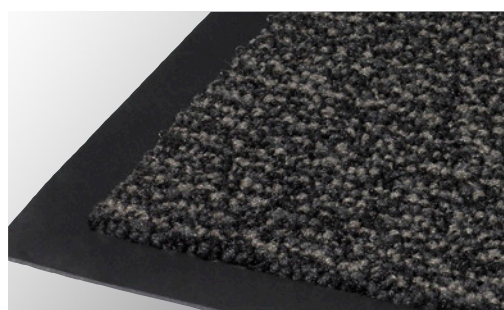

T-Mat Plus

En slitesterk tekstilmatte med ekstra skrapeeffekt

- Produsert av 100 % polyamid fiber, et slitesterkt og hurtigtørkende materiale med baksiden av polyester og vinyl/gummi.
- Tynne monofilament fiber av polyamid gir en ekstra skrubbe effekt.
- Passer bra til en svært trafikkert entré.
- Brannklasse c_{fl} - s1

Art. nr	Produktnavn	Farge	Størrelse cm	St/FP	forp/kart	Bruksområde
126813	T-Mat Plus	Antrasitt	60 x 90	1	15	
126816	T-Mat Plus	Antrasitt	150 x 90	1	5	
Bestillingsvare	T-Mat Plus 200 bredde	Antrasitt	Løpemetre	Målbestilling	-	



T-Mat Standard

En svært prisgunstig matte

- Produsert av 100 % klippet polypropylen lugg, et hurtigtørkende materiale med ekstra lav vekt og med bakside av polyester og vinyl.
- Tynne monofilament fiber av polyamid gir en ekstra skrubbeeffekt.
- Passer utmerket til en liten entré.
- Brannklasse c_{fl} - s1

Art. nr	Produktnavn	Farge	Størrelse cm	st/forp	forp/kart	Bruksområde
126786	T-Mat Standard	Antrasitt	60 x 90	1	15	
126804	T-Mat Standard	Antrasitt	150 x 90	1	5	

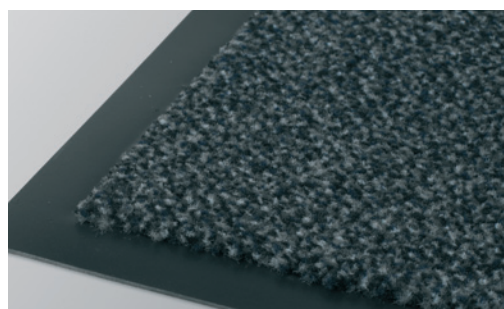

Tilbehør - Tekstilmatter

Forbedre utseende og forleng levetiden på dine skreddersydde tekstilmatter!

- Gummikant til tekstilmatter på løpemetre.
- Gummikanten monteres på kortsiden av de målbestilte tekstilmattene.

Art. nr	Produktnavn	Farge	Størrelse cm	st/forp	forp/kart	Bruksområde
513821	Gummikant	Svart	Løpemetre	-	-	
508718	Gummikant (Finland)	Svart	Løpemetre	-	-	



Ventura

Hurtigtørkende, slitesterkt og effektivt

- Produsert av 100 % polyamid. Et materiale med suverene egenskaper med hensyn til slitestyrke, absorpsjon og fargebestandighet. Bakside av vinyl.
- Utviklet for vårt nordiske klima.
- Perfekt i høytrafikkerte områder.
- Kombinerer funksjon og eleganse.
- Brannklasse c_{fl} - s1

Art. nr	Produktnavn	Farge	Størrelse cm	st/forp	forp/kart	Bruksområde
120354	Ventura	Antrasitt	150 x 90	1	1	
120357	Ventura	Antrasitt	200 x 130	1	1	
120360	Ventura	Antrasitt	300 x 130	1	1	
Bestillingsvare	Ventura 90, 135 og 200 bredde	Antrasitt	Løpemeter	-	-	
Bestillingsvare	Ventura 90, 135 og 200 bredde	Rød	Løpemeter	-	-	
Bestillingsvare	Ventura 90, 135 og 200 bredde	Blå	Løpemeter	-	-	
Bestillingsvare	Ventura 90, 135 og 200 bredde	Brun	Løpemeter	-	-	
Bestillingsvare	Ventura 90, 135 og 200 bredde	Grå	Løpemeter	-	-	





2. Interiør

Vi har nesten 60 års erfaring innen rengjøringskluter, og kan tilby deg en perfekt løsning. Kompletter med interiørmopper, skureredskaper og vinduspusseutstyr, så har du et heldekkende system.

Tre enkle steg!
Les mer på side 8



Mikrofiberkluter	s. 21
Non-Woven kluter	s. 25
Pusseskin	s. 26
Wettex	s. 27
Interiørmopper	s. 28
Problemløser	s. 30
Skureprodukter	s. 32
Vinduspuss	s. 34





Kluter

Vi tilbyr et bredt sortiment av vaksekluter. Vaskekluter for alle ulike typer av oppgaver og flater - eksperter på alt fra rengjøring til absorpsjon. Velg rett klut til rett oppgave.

Hvilke klut trenger du?

Ønker du en klut med høy oppsugingsevne for våte flater? En som ikke legger igjen striper, og ikke loer på blanke over-flater? En som tar bort fett og vriene fingeravtrykk i en fei, uten kjemikalier?

Hvilken metode passer best for dine rengjørings- og hygiene behov?

Vileda Professionals omfattende sortiment inneholder kluter for alle behov og alle system, fra økonomiske flerbrukskluter til avanserte mikrofiber kluter.

Rent med ren samvittighet!

To av våre mikrofiberkluter har siden januar 2009 fått Svanemerke. Ta vare på miljøet - velg QuickStar micro eller MicroSmart.



Mikrofiber

Ingenting rengjør på dypet av en overflate som mikrofiber. Ett tørk tar bort både fett og fingermerker uten å gni eller behov for ettertørring. Den ultrafine mikrofiberen "børster" opp og absorberer smuss fra overflatene, uten å legge igjen mer enn meget små vandrdåper. Du sparer tid og penger, spesielt ettersom du kan gjøre jobben med et minimum av kjemikalier, eller helt uten. En bra mikrofiberklut betaler seg alltid i det lange løp.



QuickStar micro

Hurtig og lett mikrofiber rengjøring - fuktig eller tørr

- Ideelle - ferdig fuktete kluter fra maskinen.
- Høy kjemisk motstandskraft.
- Lofritt materiale gjennom patentert teknologi og uendelige fiber.
- Lett og smidig i bruk pga av dens lave friksjon.
- Svanemerke lisens 483 006
- **Opplæringsklut:**

Blå klut: Trykt instruksjon på hvordan du bretter

kluten for å få 16 rene sider.

Rød klut: Instruksjon på hvordan man rengjør toalett og bad på en hygienisk måte.

- Begge kluter består av 70 % polyester og 30 % polyamid



Art. nr	Produktnavn	Farge	Størrelse cm	st/forp	forp/kart	Bruksområde
100253	QuickStar micro	Blå	38 x 40	5	20	
100254	QuickStar micro	Rød	38 x 40	5	20	
100255	QuickStar micro	Grønn	38 x 40	5	20	
100256	QuickStar micro	Gul	38 x 40	5	20	
120501	Opplæringsklut - Alminnelig rengjøring	Blå	38 x 40	100	1	
120502	Opplæringsklut - Toalettrenngjøring	Rød	38 x 40	100	1	



MicroSmart

Mikrofiberklut med høy rengjøringsevne, etterlater ingen skjolder, men har volum og touch

- Non-Woven mikrofiber teknologi.
- Tar bort fett, fingeravtrykk etc. uten bruk av kjemikalier.
- Motstandsdyktig mot de vanligste kjemikaliene.
- Myk og behagelig følelse, lett å skylle ut og vri opp.
- Ideel for vindu, speil og rustfritt.
- Svanemerket lisens 483 006
- 70 % polyester og 30 % polyamid



Art. nr	Produktnavn	Farge	Størrelse cm	st/forp	forp/kart	Bruksområde
111557	MicroSmart	Blå	36 x 38	5	20	
111558	MicroSmart	Rød	36 x 38	5	20	
111559	MicroSmart	Grønn	36 x 38	5	20	
111560	MicroSmart	Gul	36 x 38	5	20	



MicroClean

Høy prestasjonsevne ved fuktig eller tørr rengjøring

- Ultrafine mikrofiber løfter opp mindre smusspartikler.
- Tar lett bort fett og fingermerker.
- Rengjør uten å etterlate skjolder.
- Lav friksjon på alle flater.
- 70 % polyester og 30 % polyamid



Art. nr	Produktnavn	Farge	Størrelse cm	st/forp	forp/kart	Bruksområde
100076	MicroClean	Blå	40 x 45	5	20	
100227	MicroClean	Rød	40 x 45	5	20	
100228	MicroClean	Grønn	40 x 45	5	20	
100229	MicroClean	Gul	40 x 45	5	20	
100532	MicroClean	Grå	40 x 45	5	20	



MicroTuff plus⁺

En strikket mikrofiberklut med stor rengjøringssevne

- Ultratynne mikrofiber løfter opp mindre smusspartikler.
- Tar bort gjenstridige flekker, fingeravtrykk og fett uten kjemikalier.
- Rengjør uten å etterlate skjolder.
- God på alle overflater.
- 80% polyester og 20% polyamid



Art. nr	Produktnavn	Farge	Størrelse cm	st/forp	forp/kart	Bruksområde
111952	MicroTuff plus ⁺	Blå	38 x 38	5	20	
111953	MicroTuff plus ⁺	Rød	38 x 38	5	20	
111954	MicroTuff plus ⁺	Grønn	38 x 38	5	20	
111955	MicroTuff plus ⁺	Gul	38 x 38	5	20	



MicroRoll og dispenser

100 % mikrofiber på rull!

- Koster som papir, men rengjør som en mikrofiberklut.
- En mikrofiberklut produsert med endeløse fiber lik vår patenterte Evolonmetode, som gir et lofritt resultat
- Reduserer over 99.9% bakterier (MRSA)
- Perfekt å bruke der man mangler vaskemuligheter, der det stilles høye krav til hygiene eller der man har problem med svinn.
- 100 % mikrofilament = 0,015 dtex av 70 % polyester og 30 % polyamid

Alltid for hånd!

- Dispenseren skaper orden- rene kluter finnes alltid for hånd.
- Enkel å rengjøre.
- Pen og profesjonell.
- Det transparente lokket gjør det enkelt å se hvor mye klut som er igjen på rullen.
- Monteres på veggen nær arbeidsplassen eller i skrubben.
- Ønsker du å ta med klutene ut på objektet- fest dispenseren på din Origo rengjøringstralle.



Art. nr	Produktnavn	Farge	Størrelse cm	st/forp	forp/kart	Bruksområde
122583	MicroRoll	Hvit	32 x 25	1	4	
129459	Rolldispenser	Blå/grå		1	4	





MicroWindow big



En stor mikrofiberklut for profesjonell rengjøring av glassflater

- Ekspert på vinduer, men utviklet for rengjøring av alle typer glassflater innen alminnelig rengjøring.
- Høy absorpsjonsevne takket være sin størrelse og konstruksjon.
- Typiske bruksområder er vinduer, speil, glassskap og bord, dørglass etc.
- Etterlater ingen renner og gir et helt lofritt resultat.
- 70 % polyester og 30 % polyamid.



Art. nr	Produktnavn	Farge	Størrelse cm	st/forp	forp/kart	Bruksområde
127373	MicroWindow big	Gul	60 x 38	5	20	

MicroMulti 2

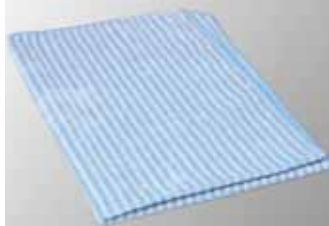

En stor strikket mikrofiberklut

- En mikrofiber gulvklut, passer også som allround-klut for større flater.
- Begge sidene har renner i polyesterfiber som gir lavere friksjon.
- MicroMulti 2 inngår i Mop'n Dry systemet. Se under avsnittet om Gulvrenngjøring.
- 90 % polyester og 10 % polyamid



Art. nr	Produktnavn	Farge	Størrelse cm	st/forp	forp/kart	Bruksområde
120757	MicroMulti 2	Blå	35 x 60	10	10	

En klut og kampen mot bakteriene

Kampen mot bakterier kommer mer og mer i fokus. Svineinfluensaen og andre pandemier belyser spørsmålet om hvordan vi skal kunne redusere smittespredningen.

NanoTech micro fjerner ikke bare bakterier fra overflaten, men materialet i kluten dreper bakteriene når de kommer i kontakt med fuktet klut.

NanoTech micro er blitt testet av et uavhengig forskningsinstitutt*. Testene viser følgende:

- Bakteriene dør når de er i direkte kontakt med fuktet klut.
- Kluten kan oppbevares fuktig opp til 60 timer uten bakterievekst og ubehaglig lukt.
- Kluten kan vaskes flere hundre ganger uten å miste de antibakterielle egenskapene.

Løsningen ligger i at partikler av nanosølv er ”smeltet inn” i mikrofibrene og gir kluten dens antibakterielle egenskaper.



* Hohenstein Institute, Tyskland

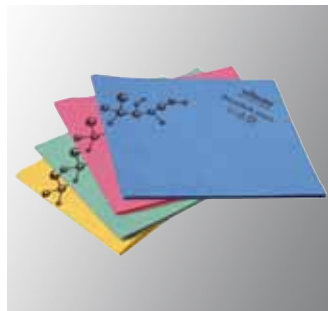

NanoTech micro

En mikrofiberklut med overlegne hygieniske egenskaper

- Beregnet for alle områder der det stilles høye krav til hygiene.
- Også perfekt der vask og tørkemuligheter ikke er like tilgjengelig.
- Nanosølv er smeltet inn i fibrene, dette gir en sterk antibakteriell effekt.
- Bakterier som kommer i kontakt med fuktet klut, dør innen 12 timer.
- Kluten kan oppbevares fuktig i 60 timer uten bakterievekst og ubehagelig lukt.
- 70 % polyester og 30 % polyamid



Art. nr	Produktnavn	Farge	Størrelse cm	st/forp	forp/kart	Bruksområde
128601	NanoTech micro	Blå	38 x 40	5	20	
128603	NanoTech micro	Rød	38 x 40	5	20	
128602	NanoTech micro	Grønn	38 x 40	5	20	
128600	NanoTech micro	Gul	38 x 40	5	20	



Holdbare Non-Woven kluter

Tett overflate, høy absorberingsevne, lett å skylle ut. Viledas Non-Woven kluter tilbyr en rekke funksjonelle egenskaper som holder dem freshe og hygieniske i lang tid.

Vevede kluter fanger opp smuss i den åpne veven på fibrene og kluten blir vanskelig å skylle ren. På en Non-Woven klut klarer ikke smusspartiklene å trenge gjennom overflaten, dermed skylles smusset lett vekk. Med få eller ingen smusspartikler å "leve" av, begrenses bakterieveksten kraftig. Kluten holder seg ren lenger.

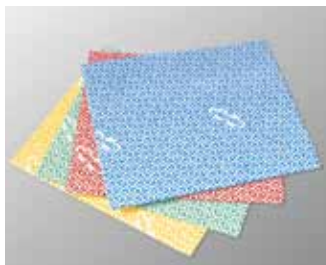













Vaskeklut 200 - WiPro

Non-Woven klut, god mekanisk rengjøringssevne - spesielle lateksknopper som fjerner det meste

- Lateksknopper på klutens overflate gir meget god rengjøringssevne.
- Utmerket oppsugingsevne og smussopptak.
- Holdbar klut med høy kvalitet.



Art. nr	Produktnavn	Farge	Størrelse cm	st/forp	forp/kart	Bruksområde
113933	WiPro	Blå	36 x 42	20	10	  
113935	WiPro	Rød	36 x 42	20	10	  
113932	WiPro	Gul	36 x 42	20	10	  
113934	WiPro	Grønn	36 x 42	20	10	  

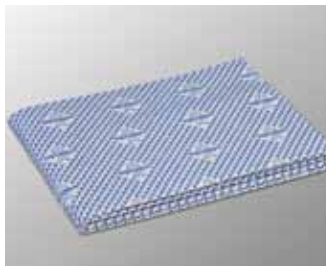

Tørk- og Tavleklut 201

En stor non-woven klut av høy kvalitet med meget god oppsuging- og smussopptaksevne

- Like bra for skoletavlen som for gulvet.
- Høy oppsugingsevne, loer lite.
- Vasker og tørker uten å etterlate renner.
- Slitesterk med lav friksjon.



Art. nr	Produktnavn	Farge	Størrelse cm	st/forp	forp/kart	Bruksområde
113157	Vaskeklut 201/Tørk- og Tavleklut	Blå	59 x 50	5	12	  









Breazy

En "endagsklut" med mikrofiber

- Unikt bølgemønster patentert av Freudenberg, rengjøringssevne med lav pris.
- Breazy er inntil 40 % mer effektiv enn tradisjonelle non-woven kluter pga bølgemønsteret.
- Ypperlig når det ikke er vaskemuligheter.
- Valuta for pengene – kombinerer utmerket



Art. nr	Produktnavn	Farge	Størrelse cm	st/forp	forp/kart	Bruksområde
120119	Breazy	Blå	35,5 x 35	25	12	  
120120	Breazy	Rød	35,5 x 35	25	12	  

Pusseskinn

Viledas syntetiske pusseskinn gir deg følelsen av at du bruker en klut laget av naturskinn. Den spesielle gummi-overflaten har utmerket rengjørings- og oppsugings-egenskaper med betydelig lavere friksjon. Dette gjør de svært enkle å bruke.

De er et spesielt godt valg for sarte, blanke flater som behøver et absolutt lo- og stripefritt resultat.

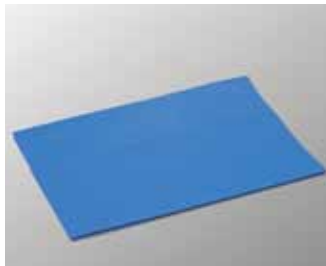

Pusseskinn 223

Til speilblank avtøring!

- Den spesielle lateksflaten fjerner fingeravtrykk og flekker fra store glassflater, speil og rustfritt.
- Tynt og smidig pusseskinn med høy oppsugingsevne.
- Etterlater ingen vannskjolder og loer ikke.



Art. nr	Produktnavn	Farge	Størrelse cm	st/forp	forp/kart	Bruksområde
101795	Pusseskinn 223	Blå	39 x 55	5	25	

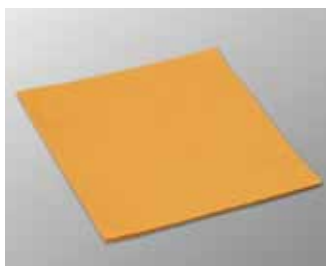

Pusseskinn 222

Pusseskinn som passer til rengjøring og avtøring av de fleste overflater

- Tørker tørt og rent uten å loe - god til vinduer.
- Den spesielle gummi-flaten fjerner det meste av gjenstridig smuss.
- Fleksibel og hygienisk, vaskbar mer enn 100 ganger på 95°C.
- Høy smuss- og oppsugingsevne.



Art. nr	Produktnavn	Farge	Størrelse cm	st/forp	forp/kart	Bruksområde
101806	Pusseskinn 222	Gul	36 x 39	10	10	



Svampkluter

Originalen!

Wettex svampkluter tilbyr en overlegen oppsugingssevne sammenlignet med tradisjonelle kluter, og absorberer 15 ganger sin egen.

Brukes på alle områder der oppsuging og avtørring er påkrevet, som daglig rengjøring av kjøkkenbenker, bord, hygienerom og toaletter.

Wettex svampklut er et rent naturprodukt og kan komposteres!



Wettex classic, medium og maxi

Høy oppsugingssevne for hurtig opptak av søl

- Herlig følelse i hånden.
- Rent naturprodukt produsert av 1/3 bomull og 2/3 cellulose - komposterbart.
- Classic, medium og maxi er samme type av klut.
- Soft er et tynnere alternativ.
- Fargekoding minimerer risken for bakteriespredning.



Art. nr	Produktnavn	Farge	Størrelse cm	st/forp	forp/kart	Bruksområde
Kontakt oss! For fler størrelser og forpakninger						
111663	Wettex classic 10-p	Gul	18 x 20	10	14	
111664	Wettex classic 10-p	Blå	18 x 20	10	14	
111665	Wettex classic 10-p	Rød	18 x 20	10	14	
111667	Wettex medium	Gul	26,5 x 20	10	20	
111671	Wettex maxi 10-p	Gul	26,5 x 31,5	10	12	
111672	Wettex maxi 10-p	Blå	26,5 x 31,5	1	12	
111673	Wettex maxi 10-p	Rød	26,5 x 31,5	1	12	
111681	Wettex soft - den tynne kluten	Blå	25 x 36	1	18	



Quick'n Dry og Quick'n Dry Perforert

Quick'n Dry - Klut på rull

- Absorberer opp til 15 ganger sin egenvekt i vann og etterlater seg en tørr overflate.
- Virker som en svamp, men føles som en klut.
- Dispenseren monteres enkelt på veggen.
- Den gule kluten er perforert (35 cm) - lett å rive av ved perforeringen.
- Med dispenseren blir det enklere å rive av kluten samtidig som du alltid har en ren klut tilgjengelig.
- Dispenser festes på veggen eller på din Origo vogn.



Art. nr	Produktnavn	Farge	Størrelse cm	st/forp	forp/kart	Bruksområde
129459	Roll Dispenser	-	-	1	4	
121439	Quick'n Dry Perforert	Gul	25 x 1000	1	4	
100145	Quick'n Dry	Blå	25 x 1000	1	4	

Interiørmopper

En mopp kan brukes til så mye mer enn bare gulvet. Mange ganger kan det være vanskelig å komme til høyt oppe på skap eller lamper, da er en interiørmopp på skaft en perfekt løsning.

Og når kritt- eller whiteboard tavlen skal rengjøres er også en mopp det mest effektive alternativet. Den rengjør en større flate og sammen med det korte skaftet gir det den beste ergonomien.



Tavle- og interiørmopper

Et av våre mest brukte verktøy til rengjøring av tavler, bord, vegger, dører, etc.

- Ergonomisk rengjøring av store overflater vegger, kritt- og whiteboardtavler, benker og bord.
- Svanemerke lisens nr 483 006
- 100 % Mikrofiber
- Tidsbesparende.
- For best ergonmi - bruk det korte teleskop-skaftet (se nedenfor).
- Mikrofibermopper som rengjør i dypet.
- Trenger kun vann, ingen kjemikaler.
- Swep Duo og Classic MicroPlus er et bra miljøvalg.



Art. nr	Produktnavn	Farge	Størrelse cm	st/forp	forp/kart	Bruksområde
114377	Swep Classic MicroPlusmopp	Grå/Blå	35	1	30	
117056	Swep Duo MicroPlusmopp	Grå/Blå	35	1	30	

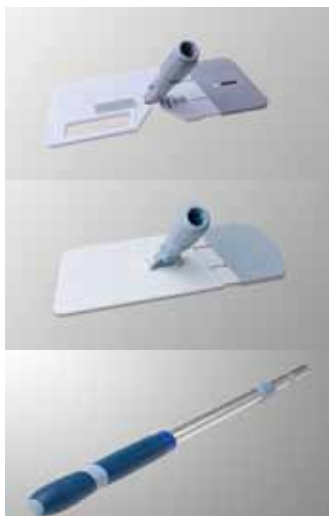

Moppstativ og teleskopskaft

Swep Duo Moppstativ

- Duo stativet med 3D kobling - bare vipp rundt og utnytt moppens to sider.
- Passer også til Classic mopper.

Swep Classic Moppstativ

- Det tradisjonelle moppstativet til Swep Classic Tavle- og interiørmopp.

Vario Teleskopskaft

- Det korte skaftet hjelper deg å jobbe ergonomisk på store flater.
- Lengden tilpasses enkelt (50-90 cm).

Art. nr	Produktnavn	Farge	Størrelse cm	st/forp	forp/kart	Bruksområde
114424	Swep Classic Moppstativ	Grå	35	1	10	
116866	Swep Duo Moppstativ	Grå	35	1	10	
111384	Vario Teleskopskaft	Blå	50 - 90	1	10	



Swep Duster Stativ og Mopp - Inventarmoppen

En ekspert på rengjøring av trange områder eller i høyden!

- Det slanke, fleksible stativet kommer til på trange områder, bak møbler, ovner og rundt rør.
- Fleksibelt, fjærende stativ.
- Passer moppskaftene, slik at man har mulighet til å nå høyt opp.
- Den ene siden av moppen består av 100% mikrofiber og den andre av 50% polyester- og 50% viskosegarn.



Art. nr	Produktnavn	Farge	Størrelse cm	st/forp	forp/kart	Bruksområde
114371	Swep Dustermopp	Grå/Blå	50	1	20	  
114475	Swep Duster moppestativ	-	64	1	10	  



Swep Håndmopp

For hurtig rengjøring av feks. trapperekker, stol- og bordben, lister etc.

- For rask rengjøring av f.eks. trappegelender og trappelister.
- Beskytter hånden mot skarpe kanter.
- Består av 100 % mikrofiber.



Art. nr	Produktnavn	Farge	Størrelse cm	st/forp	forp/kart	Bruksområde
114370	Swep Håndmopp	Grå/Blå	26x16	1	10	  



PurActive

En ulykke skjer så lett. Da er det greit å ha det lille ekstra. Produkter som enkelt løser utfordringene uten å skade overflaten.



MiraClean

Har du problem med tusjmerkene på whiteboardtavlen? Har noen skrevet utenfor bordplaten eller på veggene? Er gulvet fullt av skomerker? Eller har du andre problem med gjenstridige merker og flekker?

Da er løsningen MiraClean!

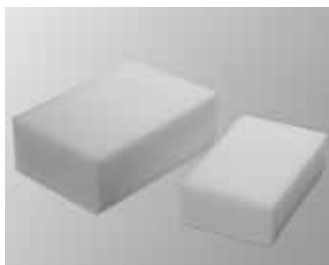

MiraClean

Den ideelle problemløseren til flekker!

- Tar bort gjenstridige merker, flekker og inngrodd smuss med et minimum av anstrengelse.
- Brukes sammen med rent vann. Ingen kjemikalier.
- Opptil 26 ganger mer effektiv enn en mikrofiber-

klut.

- Fungerer på de fleste overflater. Vær forsiktig på mykt materiale.



Art. nr	Produktnavn	Farge	Størrelse cm	st/forp	forp/kart	Bruksområde
102750	MiraClean	Hvit	10 x 6 x 2,8	12	12	
113034	MiraClean Big	Hvit	12 x 7,5 x 4	8	12	

PurActive

Tøff mot smuss, snill mot overflaten!

PurActive tilbyr en unik kombinasjon mellom effektivitet og skånsom rengjøring av ømtålige flater. I stedet for å skrape bort smusset, løfter den helt enkelt opp den. Hemligheten er den spesielle strukturen med sin bølgeformede polyuretanflate. Sammenlignet med tradisjonelle ikke-skrapende svamper er den tre ganger så effektiv.



















PurActive High og Viskose

Rent uten riper!

- Løfter enkelt bort fett og smuss.
- Skånsom på alle harde overflater.
- High (med grep) er fargekodet for å unngå bakteriespredning.

- Viskose med to-i-ett funksjon - skrubber og tørker. Svampen gir ekstra oppsuging.



Art. nr	Produktnavn	Farge	Størrelse cm	st/forp	forp/kart	Bruksområde
123111	PurActive High	Grønn	6,5 x 14 x 4,5	10	10	  
123112	PurActive High	Rød	6,5 x 14 x 4,5	10	10	  
123113	PurActive High	Blå	6,5 x 14 x 4,5	10	10	  
123114	PurActive High	Gul	6,5 x 14 x 4,5	10	10	  
106447	PurActive Viskosesvamp	Gul	8,5 x 13,5 x 2,6	10	10	  

PurActive løfter opp smusset!





Skureprodukter

Mange skurematerialer ser ganske like ut. Men om du velger Vileda kommer du til å merke forskjellen både på kvalitet og resultat.

Skurematerial av dårlig kvalitet slites raskt. Så fort det ytterste slipelaget er nedslitt, sitter du der med et redskap som gjør at det tar lengre tid å rengjøre og resultatet blir dårligere. På et skuredredskap fra Vileda har hvert fiber et lag av sand og harts, noe som garanterer et enestående rengjøringsresultat under hele levetiden. Den sterke bindingen av harts og fiber garanterer en jevn slitasje på fiber og slipemiddel, noe som gir et bra rengjøringsresultat. Viledas skurematerial rustet eller sprekker ikke. Det tettes ikke, og er lette å rengjøre.



Rengjøringsvamber

Gripevennlige skuresvamper

- Grepet beskytter fingrene og holder flaten plan for maksimal effekt.
- Polyesterskum for stabilitet.
- Ideell for allmenn rengjøring og flekkfjerning.
- Grønn: for flater som tåler slipemiddel.
- Hvit og blå (uten slipemiddel): Passer bra på ømfintlige flater.



Art. nr	Produktnavn	Farge	Størrelse cm	st/forp	forp/kart	Bruksområde
114590	Rengjøringsvamp Premium	Hvit	7,5 x 15	5	40	
114592	Rengjøringsvamp Premium	Grønn	7,5 x 15	5	40	
114558	Rengjøringsvamp Premium	Blå	7,5 x 15	20	10	

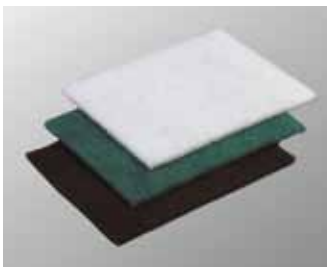

Skurenylon

Skurenylon med høy rengjøringssevne, ideel for normal rengjøring og flekkfjerning

- Kommer lett til rundt kraner og i hjørner.
- Skurenylonet er utmerket å ha for hånden ved gjenstridig smuss.
- Skurematerialet finnes i tre ulike farger og styrker med tre ulike grove fibrer og ulike harde slipemiddel, dette for å gi den beste effekten til alle flater og utfordringer.



Art. nr	Produktnavn	Farge	Størrelse cm	st/forp	forp/kart	Bruksområde
106049	Skurnylon Premium	Hvit	16 x 21 x 7	10	10	
105958	Skurnylon Premium	Blå	16 x 21 x 7	10	10	
106048	Skurnylon Premium	Grønn	16 x 21 x 7	10	10	
101894	Skurnylon Premium	Svart	16 x 21 x 7	10	10	

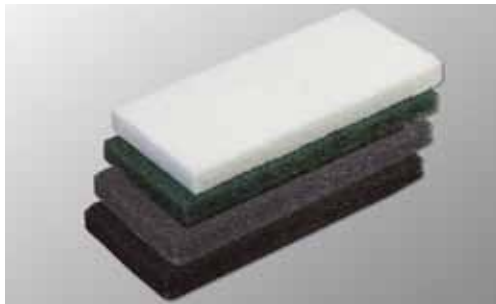

Skureblokk

Skureblokk - kommer til over alt!

- Den tradisjonelle formen på en skureblokk.
- Blokken er større enn holderen for å beskytte vegger og møbler.
- Kan brukes med både PadBoy og PadMaster.

Art. nr	Produktnavn	Farge	Størrelse cm	st/forp	forp/kart	Bruksområde
114900	Skureblokk	Hvit	12x26	5	5	
114896	Skureblokk	Blå	12x26	5	5	
114897	Skureblokk	Grønn	12x26	5	5	
114898	Skureblokk	Svart	12x26	5	5	

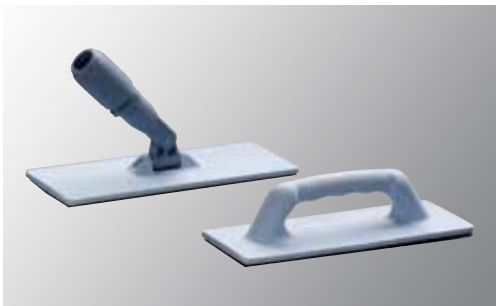

Skureblokkholder

Skureblokkholder - Padboy og Padmaster

- Padboy (hånd) - beskytter hendene holderen.
- Padmaster (gulv/vegg) - Ergonomisk rengjøring av vegger og tak - låssplinten forhindrer at skaffet vis rundt i holderen.
- Gir et jevnt trykk på gulvet.
- Holdbar selvklebende plate under holderen.

Art. nr	Produktnavn	Farge	Størrelse cm	st/forp	forp/kart	Bruksområde
120544	Padmaster	-	11x25	1	10	
120542	Padboy	-	11x25	1	10	



Grill Pad

For kraftfull rengjøring av innbrent fett og søl fra griller, plater og stekebord

- Grill Pad Holder med den unike 2-i-1 funksjon - gir et fleksibelt og sikkert redskap. 54% slipemiddel - for daglig rengjøring.
- Grill Pad Holder - levereres komplett med nett og skureblokk.
- Grill Pad Nett - effektivt på hardt fastbrent fett. Brukes under skureblokken for beste resultat.
- Grill Pad Skureblokk - består av polyamid med Aluminumsskaft: Kort og lett skaft av slitesterk aluminium. Enkel å ta av og på. Skaftet gir bedre rekkevidde og man kan utføre arbeidet sikrere. Når skaftet er i veien, trykk inn knappen og ta det av.



Art. nr	Produktnavn	Farge	Størrelse cm	st/forp	forp/kart	Bruksområde
123354	Grill Pad Set inkl skureblokk+nett	-	10x14	1	10	
123356	Grill Pad Skaft	-	50	1	6	
100549	Grill Pad Skureblokk	-	10x15	10	6	
123355	Grill Pad Nett	-	10x14	10	20	



Inox

Rustfri stålball til bruk i kjøkkenet

- Fjerner tøffe, inngroddede flekker uten anstrengelse.
- Lang levetid.
- Lett å rengjøre, kan maskinvaskes.



Art. nr	Produktnavn	Farge	Størrelse (g)	st/forp	forp/kart	Bruksområde
100201	Inox, 60 gram	-	60	1	50	



Vinduspuss

Vinduspuss er viktig for alle bygninger og Vileda Professional tilbyr det moderne og effektive Evolution systemet for lett og enkelt å løse de fleste vinduspuss-opdragene.

Evolution 4-i-1 håndtaket er lett å tilpasse til formen på vinduene, og systemet er ekspert på ovale ruter. Kuttsår på fingrene tilhører fortiden. Vår sikkerhetskrave gir sikre knivbytter.

Nå kan du til og med glemme vann som renner på armene, med enkle grep kan du både flytte og vinkle håndtaket.

Evolution Vaskepels og Håndtak



Glem vann som renner på armene, med enkle grep kan du både flytte og vinkle håndtaket

- Opp til 180° vinklet håndtak, kan brukes i flere forskjellige stillinger. skurenylon til det vanskeligste smusset.
- Regulerbart som gir stor rekkevidde og fleksibilitet på vanskelige områder.
- Vaskepels i mikrofiber. Har i tillegg en bit med



Art. nr	Produktnavn	Farge	Størrelse cm	st/forp	forp/kart	Bruksområde
100235	Evolution Forvasker Komplett	-	35	1	10	+
100236	Evolution Forvasker Komplett	-	45	1	10	+
100237	Håndtak til vaskepels	-	-	1	10	+
100239	Vaskepelsholder uten håndtak	-	35	1	10	+
100240	Vaskepelsholder uten håndtak	-	45	1	10	+
100241	Vaskepels refill	-	35	1	10	+
100242	Vaskepels refill	-	45	1	10	+

Evolution Vindusnal med "4-i-1 håndtak"



Freudenberg er verdens største produsent av teknisk industrigummi, sammen har vi utviklet et perfekt sammensatt gummiblاد med en knivskarp vinkelrett kant - rent uten striper!

- Vindusnal med "4-i-1 håndtak". Lett å tilpasse til de ulike oppdragene. ovale ruter.
- Fast og 30° vinkel = standard håndtak. ved bruk av teleskopskaft og når man rengjør i høyden.
- 180° sideveisvinkling og 30° vinkel = ekspert på

Art. nr	Produktnavn	Farge	Størrelse cm	st/forp	forp/kart	Bruksområde
100243	Vindusnal Komplett	-	35	1	10	+
100244	Vindusnal Komplett	-	45	1	10	+
100238	Håndtak 4-i-1 till vindusnal	-	-	1	10	+
100245	Skinne inkl Nalgummi	-	35	1	10	+
100246	Skinne inkl Nalgummi	-	45	1	10	+
100146	Nalgummi, Refill, Harde	-	35	1	50	+
100147	Nalgummi, Refill, Harde	-	45	1	50	+



Evolution Vindusskraper og kniver

Kuttsår på fingrene tilhører fortiden. Sikkerhetsskraperen gir sikre knivbytter!

- Kniven låses inne i skrapen når den ikke brukes.
- Enkelt og sikkert å bytte knivblad.
- Skrapen kan også brukes på samme med begge Evolution håndtakene.

Art. nr	Produktnavn	Farge	Størrelse cm	st/forp	forp/kart	Bruksområde
100247	Sikkerhetsskraper	-	-	1	25	
100248	Knivblad till Sikkerhetsskraper	-	-	25	10	



Evolution Teleskopskaft og Adapter

Med Evolution Teleskopskaft og "4-i-1 håndtaket" kan hele utstillingsvinduer rengjøres på en gang!

- Power Grip gjør at skaftets lengde enkelt kan justeres også med våte hender.
- O-ringene på adapteret gjør at forvasker og nal sitter godt festet på skaftet.
- Adapter til teleskopskaft.

Art. nr	Produktnavn	Farge	Størrelse cm	st/forp	forp/kart	Bruksområde
100148	Teleskopskaft	Rød	2 x 1,25	10	1	
100149	Teleskopskaft	Rød	2 x 2	10	1	
100150	Teleskopskaft	Rød	3 x 2	10	1	
100181	Adapter	Rød	-	1	10	
-	-	-	-	-	-	



Origo Bøtte

Origo Bøtte til vindusrengjøring så vel som til våre vogner

- Rommer 25 liter, avlang.
 - Innvendig måleskala.
 - Produsert i slitesterk polypropylen av høyeste kvalitet.
 - Gripevennlig håndtak.
- Du finner fler bøtter på s. 54.



Art. nr	Produktnavn	Farge	Størrelse cm	st/forp	forp/kart	Bruksområde
120944	Origo Bøtte 25L, fargekoding	Blå/Rød/Gul/Grønn		1	10	





3. Gulvrensjøring

Sist, men ikke minst; gulvet. Vileda Professionals gulvrensjøringsløsninger bygger på like store deler erfaring og nyskaping. Ergonomi, effektivitet og resultater samlet i flere smarte systemer.

Tre enkle trinn!
Les mer på side 8



Swep System	s. 38
Swep Duo	s. 39
Swep Classic	s. 41
Tilbehør	s. 44
Gulvnaler og Mop'n Dry	s. 46
UltraSpeed	s. 47
Minimopper	s. 48
Mopp og Gulvkluter	s. 49
Feiesett og Gulvnaler	s. 50
Skaft	s. 51



Swep System

Vileda sine profesjonelle Swep system gir en rekke fordeler som gjør rengjøringen enklere og mer effektiv. Lavere renholdskostnader, bedre resultat, bedre hygiene og forbedret ergonomi.

Velg et komplett og effektivt moppesystem!

Det er rett og slett økonomi både for deg og dine kunder. Swep systemet er den komplette løsningen, som inkluderer mopper, stativ og tilbehør for tørr, fuktig såvel som våt rengjøring.

Swep System er detaljert utformet for ergonomisk og økonomisk rengjøring. Takket være den høye kvaliteten både på hardware og mopper, blir Swep System en investering som lønner seg på både kort og lang sikt.

Lommepoppene har mange fordeler: De holder lenger, ettersom de ikke har borrelås som slites og må byttes. De sitter fast på stativet, uten at de forskyver seg under rengjøringen. De drar ikke med seg uønsket smuss (noe som kan være tilfelle med borrelås), eller sprer bakterier. De gir en mer behagelig rengjøring og minimerer risikoen for at inventar blir skadet.

Rent gulv med ren samvittighet!

Som en av de første profesjonelle moppene har Swep MicroTech fått Svanemerke. Like etter ble også Swep MicroPlus tildelt Svanemerke. Tenk på miljøet! Velg Swep MicroTech og MicroPlus.

Et prisvinnende system.

Swep Duo System har siden lanseringen fått tre jeve priser, som vi naturligvis er stolte av. Men den riktige vinneren er du som bruker Swep Duo System.



reddot design award
winner 2006

Swep Duo System. Den nye generasjonens moppesystem.

Swep Duo - dobbeltsidige mopper. Det betyr opptil dobbel så stor rengjøringsflate pr mopp, og halvparten så mange moppebytt. Sidebytte går på et øyeblikk, flipp rundt og fortsett rengjøringen. Resultatet blir mer effektiv rengjøring.

Ettersom du bare behøver halvparten så mange mopper, sparer du tid og penger ved innkjøp, vask og forpreparering. Ganske innlysende, ettersom du bare trenger halvparten så mange mopper.



Swep Duo MicroTechmopp

En mikrofiber garnmopp med lav friksjon og høy rengjøringssevne

- En mopp - dobbel rengjøringsflate.
- Flipp rundt og fortsette å moppe.
- Mikrofiberrengjøring for best opptak av smuss.
- Glir lett - rent uten ekstra anstrengelse.
- Svært god holdbarhet - tåler både kjemikalier og vaskemiddel.
- Kan brukes på de fleste gulvflater.
- Svanenmerke lisens 483 006.
- 100 % polyesterfiber - mikrofiber.



Art. nr	Produktnavn	Farge	Størrelse cm	st/forp	forp/kart	Bruksområde
117052	Swep Duo MicroTechmopp	Grå	35	1	30	
111852	Swep Duo MicroTechmopp	Grå	50	1	25	
117053	Swep Duo MicroTechmopp	Grå	75	1	20	



Swep Duo Allround

En Duomopp med samme garnsammensetning som Classic Finn mopp

- God rengjøringseffekt, god absorpsjon og slitestyrke.
- Lav friksjon også på ubehandlede linoleumsgulv.
- Brukes fuktig eller våt på de fleste gulv.
- 50 % polyester og 50 % viskose
- Vaskes ved 70 °C



Art. nr	Produktnavn	Farge	Størrelse cm	st/forp	forp/kart	Bruksområde
111854	Swep Duo Allroundmopp	Grå	50	1	25	

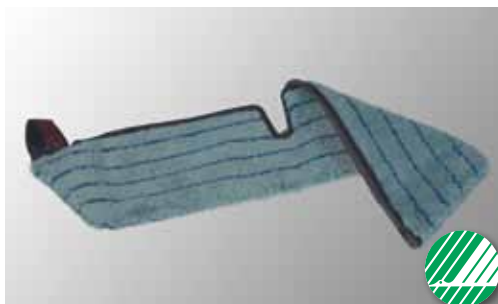

Swep Duo MicroPlusmopp

En mopp for både daglig rengjøring og problemløsning - rengjør på dypet

- En mopp - dobbel flate - flipp rundt og fortsett å moppe.
- Problemløseren som rengjør i dypet - klarer selv tøffe flekker uten kjemi.
- Perfekt resultat også på gulv med struktur.
- Svært slitesterk mopp.
- Svanenmerke lisens 483 006
- Mikrofiber mopp av 100 % polyester



Art. nr	Produktnavn	Farge	Størrelse cm	st/forp	forp/kart	Bruksområde
117056	Swep Duo MicroPlusmopp	Grå	35	1	30	
111853	Swep Duo MicroPlusmopp	Grå	50	1	30	
117102	Swep Duo MicroPlusmopp	Grå	75	1	20	

3. GULVRENGJØRING

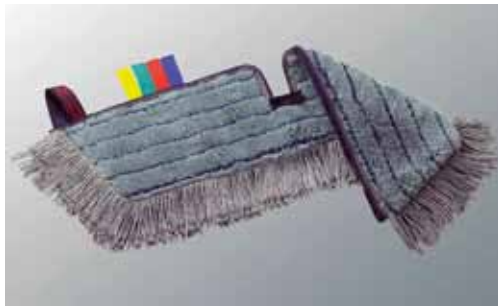

Sweep Duo MicroCombi

Dobbeltsidig - kombinerer det beste - mikrofiber mopp og garn i fremkant

- Dobbeltvirkende mikrofiberrengjøring - Duo MicroPlus mopp med MicroTech garn i fremkant.
- Rengjør to steg på en gang: Garnet forfukter gulvet og fanger det løse smusset, mens mikrofiberen tar opp resterende smuss og fukt.
- Resistent mot kjemikalier.
- 100% polyester både i den mikrofiberen og i garnet på kanten.



Art. nr	Produktnavn	Farge	Størrelse cm	st/forp	forp/kart	Bruksområde
123478	Sweep Duo MicroCombi	Blå/Grå	50	1	30	

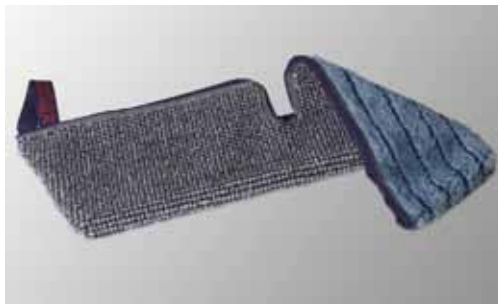

Sweep Duo SafetyPlus

En mopp med to ulike funksjoner - en skrubbeside og en tørkeside

- Begynn med å skrubbe av det tøffe smusset - snu moppen og tørk opp smusset med en fuktet MicroPlus.
- De korte harde polyamidfibrene trenger ned i overflatens porer og rengjør selv i dypet - kan mange ganger erstatte en børste.
- I bad, dusj og omløkningsrom tar moppen effektivt opp hår.
- Lav friksjon på gulv med høy friksjon.



Art. nr	Produktnavn	Farge	Størrelse cm	st/forp	forp/kart	Bruksområde
125034	Sweep Duo SafetyPlus	Grå/Blå	35	1	30	
119370	Sweep Duo SafetyPlus	Grå/Blå	50	1	30	



Sweep Duo Moppstativ

Dobbeltsidig moppstativ - flipp rundt og fortsett å moppe

- Asymetriske ender for enkelt å komme til i hjørner.
- Lett, men sterk konstruksjon i polypropylen.
- 3D-kobling, lett å manøvrere i trange områder, også bra på vertikale flater.
- Gripehåndtak - gir et godt grep når du setter på moppen.
- Passer også til Sweep Classic mopper.

Art. nr	Produktnavn	Farge	Størrelse cm	st/forp	forp/kart	Bruksområde
116866	Sweep Duo Moppstativ	Grå	35	1	10	
111390	Sweep Duo Moppstativ	Grå	50	1	10	
116868	Sweep Duo Moppstativ	Grå	75	1	10	



Teleskopskaft Vario

Et prisvinnende teleskopskaft som kombinerer design, funksjon og ergonomi

- Grep med rund topp og ergonomisk form i tokomponent materiale.
- Friksjonsring gjør at skaftet blir stående.
- Langt grep i midten for beste ergonomi.
- Smidig og enkelt å justere lengden, skru opp, juster og lås.
- Fargekodet for å enkelt kunn skille på ulike vaskeområder.
- Produsert i lett og holdbart aluminiumsrør.



Art. nr	Produktnavn	Farge	Størrelse cm	st/forp	forp/kart	Bruksområde
111380	Teleskopskaft Vario	Blå	100 – 180	1	10	
119966	Teleskopskaft Vario	4 farger	100 – 180	1	10	
111384	Teleskopskaft Vario	Blå	50 – 90	1	10	

Swepe Classic. Et komplett moppesystem til alle rengjøringsmetoder

Swepe Classic er vårt tradisjonelle moppesystem med mer enn 25 år i bransjen. Swepe Classic tilbyr et bredt sortiment av ulike mopper til forskjellige oppgaver og områder.

Fra enkleste tørrmopping til fjerning av det tøffeste smusset på alle flater. Swepe Classic kombinerer tørre, fuktige og våte metoder.



Swepe Classic MicroTechmopp

Microfiber garnmopp med lav friksjon og høy rengjøringssevne

- Passer til ulike voks-systemer. het.
- Mikrofiber rengjøring gir et meget godt rengjøringsresultat.
- Lav friksjon - med minimal anstrengelse.
- MicroTech kan vaskes på opp til 95°C, og tåler kjemikaler - maksimal holdbarhet.
- Svanemerke lisens 483 006
- 100 % polyester, mikrofibergarn



Art. nr	Produktnavn	Farge	Størrelse cm	st/forp	forp/kart	Bruksområde
114432	Swepe Classic MicroTechmopp	Grå	35	1	30	
114433	Swepe Classic MicroTechmopp	Grå	50	1	30	
114434	Swepe Classic MicroTechmopp	Grå	75	1	20	



Swepe Classic Extramopp - våtmopp

Eksperten til meget skitne flater

- Svært høy oppsugingssevne.
- Extramopp er et bra komplement til øvrige Swepe mopper, takket være sin høye absorpsjon og opptak av smuss.
- 30 % polyester og 70 % viskose.



Art. nr	Produktnavn	Farge	Størrelse cm	st/forp	forp/kart	Bruksområde
113866	Swepe Classic Extramopp	Rød	35	1	30	
114441	Swepe Classic Extramopp	Rød	50	1	30	



Swepe Classic Finnemopp

Universalmopp for daglig rengjøring på normalt tilsmussede flater

- Effektiv mopp for allmenn rengjøring.
- 50% polyester og 50% viskose, gir ideell friksjon og smussopptak på slike flater.



Art. nr	Produktnavn	Farge	Størrelse cm	st/forp	forp/kart	Bruksområde
114435	Swepe Classic Finnemopp	Blå	35	1	30	
114436	Swepe Classic Finnemopp	Blå	50	1	30	



Sweep Classic MicroPlusmopp

En mopp for både daglig rengjøring og problemløsning - rengjør på dypet

- Problemløseren som rengjør på dypet.
- Effektiv mikrofibermopp som klarer selv tøffe flekker uten kjemi.
- Beste resultat også på gulv med struktur.
- Svært slitesterk mopp.
- Redusert friksjon takket være grove fiberstrimler og lav vekt.
- Svanenmerke lisens 483 006
- 100% polyester, korthåret mikrofiber



Art. nr	Produktnavn	Farge	Størrelse cm	st/forp	forp/kart	Bruksområde
114377	Sweep Classic MicroPlusmopp	Grå	35	1	30	
114378	Sweep Classic MicroPlusmopp	Grå	50	1	30	



Sweep Classic MicroCombimopp

En dobbeltvirkende mopp med enestående effektivitet for kraftig rengjøring

- Dobbeltvirkende mikrofiberrengjøring, MicroPlus på flaten og MicroTech garn i kantene.
- Rengjør to steg på en gang: Garnet forfukter gulvet og fanger oppløst smuss og mikrofiberen tar opp resterende smuss og fukt.
- Resistent mot kjemikalier.
- 100 % mikrofiber og garn av 50 % polyester og 50 % viskose



Art. nr	Produktnavn	Farge	Størrelse cm	st/forp	forp/kart	Bruksområde
113509	Sweep Classic MicroCombimopp	Blå	50	1	30	
113615	Sweep Classic MicroCombimopp	Blå	75	1	20	
113617	Sweep Classic MicroCombimopp	Blå	120	1	10	



Sweep Classic Safetymopp

Spesialisten på sklisikre gulv!

- De korte og harde polyamidfibrene trenger ned i flatens porer og hull og rengjør også i dypet
- I bade-, vaske- og omkleddingsrom fanger Safetymopp effektivt hårstrå
- Lav friksjon på "høy friksjons" gulv
- Safetymopp erstatter med fordel børster.
- 100% polyamid - ekstra sterke polyamidfiber gir moppen en lang holdbarhet også på tøffe sikkerhetsgulv



Art. nr	Produktnavn	Farge	Størrelse cm	st/forp	forp/kart	Bruksområde
120634	Sweep Classic Safetymopp	Grå	35	1	30	
116385	Sweep Classic Safetymopp	Grå	50	1	30	



Sweep Classic Polishingmopp

Eksperten på utlegging av polish og voks

- Den spesielt utviklet løkkestrukturen gir et jevnt resultat ved utlegging av polish.
- Hvitt garn: 65% bomull og 35% polyester. Grått garn: 50% polyester og 50% viskose
- Anbefalt vask maks 70° C. Ved behov kan moppen ved enkelte tilfeller vaskes på opp til 95° C.



Art. nr	Produktnavn	Farge	Størrelse cm	st/forp	forp/kart	Bruksområde
116723	Sweep Classic Polishingmopp	Lila	50	1	30	



Swep Classic Moppestativ

Lette og solide moppestativer med fjærende endestykke

- Trapesformede ender - ideelt for hjørner og trapper.
- Still moppen på høykant og børst ut smusset fra hjørnet.
- Moppestativet er meget lett, men sterk konstruksjon i polypropylen.
- 4 størrelser:
 - 35 cm for toaletter, vegger og tak
 - 50 cm daglig rengjøring av møblerte flater
 - 75 cm til store åpne flater
 - 120 cm til gymsaler etc.

Art. nr	Produktnavn	Farge	Størrelse cm	st/forp	forp/kart	Bruksområde
114424	Swep Classic Moppestativ	Grå	35	1	10	
114426	Swep Classic Moppestativ	Grå	50	1	10	
114428	Swep Classic Moppestativ	Grå	75	1	10	
114696	Moppestativ, rør	Grå	120	1	10	



Teleskopskaft Vario

Et prisvinnende teleskopskaft som kombinerer design, funksjon og ergonomi

- Grep med rund topp og ergonomisk form i tokomponentmateriale.
- Langt grep i midten for best mulig ergonomi.
- Produsert i lett og holdbart aluminiumsrør.
- Friksjonsring gjør at skaftet blir stående.
- Smidig og enkel lengdejustering, åpne, justere og lås.
- Fargkodet for å lett kunne skille mellom ulike rengjøringsområder.
- Produsert i lett og holdbart aluminiumsrør.



Art. nr	Produktnavn	Farge	Størrelse cm	st/forp	forp/kart	Bruksområde
111380	Teleskopskaft Vario	Blå	100 – 180	1	10	
119966	Teleskopskaft Vario	4 farger	100 – 180	1	10	
111384	Teleskopskaft Vario	Blå	50 – 90	1	10	





Swep V-MicroTechmopp (borrelås)

En borrelåsmopp med samme garn som Swep Classic MicroTechmopp

- Mikrofiber rengjøring, gir et meget godt rengjøringsresultat.
- Lav friksjon - med minimal anstrengelse.
- Moppen kan brukes tørr eller fuktig.
- 100 % polyester - mikrofibergarn



Art. nr	Produktnavn	Farge	Størrelse cm	st/forp	forp/kart	Bruksområde
113335	Swep V-MicroTechmopp	Grå	40	1	30	
113695	Swep V-MicroTechmopp	Grå	60	1	30	



Swep V-MicroPlus (borrelås)

En borrelåsmopp med samme fiber som Swep Classic MicroPlusmopp

- Maksimal rengjøringsevne, rengjør i dypet og klarer de fleste flekkene også uten kjemi.
- Lav friksjon.
- Bra resultat også på gulv med struktur.
- Spesielt bra til tørr- og fuktroppin
- Mikrofibermopp av 100 % polyester



Art. nr	Produktnavn	Farge	Størrelse cm	st/forp	forp/kart	Bruksområde
116865	Swep V-MicroPlusmopp	Grå	60	1	30	



Tilbehør

For å gjøre rengjøringen lettere har Vileda tatt frem ulike hjelpemiddel og tilbehør.

Moppebørsten er praktisk for å effektivisere moppevasken.

Før moppen kastes til vask, børst vekk det øverste smusset med børsten.

Behøver du å tilføre mer fuktighet på moppene?

Bruk dynkeflaksen.

Swep flekkeksperter er genial og alltid på plass, sett foten på toppen, vri litt og merkene er borte.

Mer tilbehør finner du i vår sortimentsliste.



KangaBag Moppeveske

Vår minste „rengjøringsvogn“

- Ergonomisk med belte og skulderrem som fordeler vekten jevnt over akuldrene og hoften.
- Ingen tunge bøtter er nødvendig.
- KangaBag med to lommer - fargekodet med blå og rød kant for oppbevaring av rene og brukte mopper/kluter.
- Hver lomme rommer 10-12 mopper.
- 100% polyester.

Art. nr	Produktnavn	Farge	Størrelse cm	st/forp	forp/kart	Bruksområde
131154	KangaBag med belte og skulderrem	Grå		1	5	



Tilbehør

Små hjelpemidler som forenkler hverdagen!

Dynkeflaske:

- Benyttes for å få tilstrekkelig fuktighet på flekker.
- Praktisk og ergonomisk flaske med perforert lokk.

Børster

- Moppebørste - børst bort hår og smuss fra moppene før vask.
- Oppvaskbørste - hygienisk, holdbar og ergonomisk.

„Skrubb“, flekkeksperter:

- Skurenylon som enkelt tar bort sko og hælmerker uten å slite mye på underlaget.
- Alltid tilgjengelig når den henger på stativet.

Art. nr	Produktnavn	Farge	Størrelse cm	st/forp	forp/kart	Bruksområde
114565	Dynkeflaske	Hvit/Blå	0,5L	1	24	
109855	„Skrubb“ - flekkeksperter	Blå	8x9	1	30	
114555	Vileda Oppvaskbørste Ergonomisk	Blå/Rød/Hvit	-	1	30	
102005	Moppebørste	Grå	29x3	1	5	



Moppepresse

Ny forbedret moppepresse til forpreparering av mopper

- Moppepresse til forbehandling av moppegarn eller kluter. Tar liten plass i vaskerommet
- Heng pressen direkte på våre Origo vogner eller direkte på bøtten
- Bøtte av slitesterk polypropylen av høyeste kvalitet
- Fler bøtter/ bokser finnes på s. 54.

Art. nr	Produktnavn	Farge	Størrelse cm	st/forp	forp/kart	Bruksområde
Kommer	Vileda Moppepresse	Blå	-	1	1	
114002	Bøtte 25 L med fargekodingsclip	Blå/Rød/Gul/Grønn	25L	1	2	



Moppeboks og forprepareringssil

En enkel og smidig måte å forpreparere moppene

- Hjertet i Swep System er forpreparering - les mer om dette på side 63.
- Sett silen oppå moppeboksen og hell vannoppløsningen i silen. Silen fordeler oppløsningen jevnt over moppene.

Art. nr	Produktnavn	Farge	Størrelse cm	st/forp	forp/kart	Bruksområde
120774	Origo Moppeboks 15L fargekoding	Blå/Rød/Gul/Grønn	-	1	1	
120779	Origo Forprep.sil til moppeboks	-	-	-	-	





Gulvnaler og Mop'n Dry

Gi gulvene dine en god gulvnal!

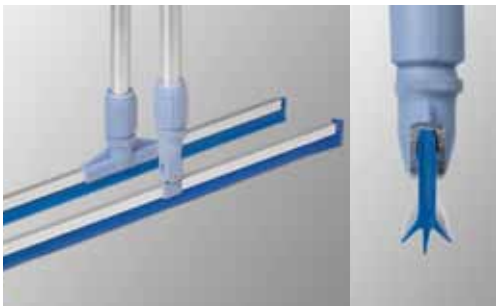

MultiSqueegee

Effektive gumminaler - effektive mot tørr, fuktig og våt smuss

MultiSqueegee med enkelt blad:

- Arbeid med sveipende bevegelser.
- De fleksible gummibladene følger lett ujevne underlag og fjerner enkelt både løs smuss og væske.
- Slitesterk ved tøff bruk.
- Nalgummien går rundt selve skinnen,

noe som beskytter vegger og møbler fra å skades.

- Ideell for våtrom.
- Etterlater overflaten både tørr og ren.

Art. nr	Produktnavn	Farge	Størrelse cm	st/forp	forp/kart	Bruksområde
114466	MultiSqueegee	Blå	35	1	10	
114472	MultiSqueegee	Blå	50	1	10	
113853	MultiSqueegee	Rød	50	1	10	
119936	MultiSqueegee Fast med Trippelblad	Blå	50	1	10	
114465	MultiSqueegee Refill	Blå	35	1	10	
114468	MultiSqueegee Refill	Blå	50	1	10	
113857	MultiSqueegee Refill	Rød	50	1	10	
121433	MultiSqueegee Refill med Trippelblad	Blå	50	1	10	



Swep Squeegee Mopp

Den tynne moppen for rengjøring på trange områder

- Moppen brukes direkte på MultiSqueegee, hvilket gir en meget tynn mopp som enkelt kommer til bak rør og rundt toalettene.
- Moppens ene side består av 100 % mikrofiber og den andre av 50 % polyester og 50 % viskosegarn.



Art. nr	Produktnavn	Farge	Størrelse cm	st/forp	forp/kart	Bruksområde
114372	Swep Squeegeemopp	Grå	50	1	30	



Mop'n Dry - nytt på gammelt vis!

Fest de to "klipsene" på din "Squeegee" og fest deretter mikrofiberkluten til klipsene – så er det bare å begynne å tørke

- En stor mikrofiber gulvklut – bare en liten del av kluten brukes om gangen, dermed kan én klut rengjøre store overflater.
- Begge sider har renner i polyesterfibrer fom gir lavere friksjon.

- Kan også festes med borrelås.



Art. nr	Produktnavn	Farge	Størrelse cm	st/forp	forp/kart	Bruksområde
120757	MicroMulti 2	Blå	35 x 60	10	10	
116996	Clips	Grå	-	20	5	

UltraSpeed System

UltraSpeed er et moderne og brukervennlig moppe-system. Kan med fordel brukes på mindre enheter eller på enheter hvor det ikke er vaskemuligheter.

Den nye moppepressen presser vannet ut av moppene, slik at gulvet raskere blir rent og tørt.

Systemet har en rekke fordeler: lav investeringskostnad, lette materialer, tre forskjellige mopper – alt for å oppnå en effektiv, ergonomisk og økonomisk gulvrensjøring.



Ultra Speed Start Kit

Brukervennlig moppe-system til mindre steder

- Ideell på mindre enheter og/eller på steder hvor det ikke er vaskemuligheter.
- To størrelser – 15L med enkel utvrider eller 25L med presse.

Start Kit 15L

- 15 L bøtte med presse.

Start Kit 25L

- 25 L bøtte med moppepresse.

Start Kit 25L med vogn

- En 25L hink med en moppepresse.

Start Kit 2x25L med vogn

- Dobbelttidig moppevogn med to 25L bøtter og en moppepresse.

Bøtteholder till start Kit 2x25L

- Heng holderen på kjørehåndtaget

og plassere bøtten 6L i holderen for enkel oppbevaring av kluter, flasker, mm.

Alle start Kit leveres med:

- 1 stk. MicroPlusmopp og moppestativ.

Art. nr	Produktnavn	Farge	Størrelse cm	st/forp	forp/kart	Bruksområde
114982	UltraSpeed Start Kit 15L	Blå clips	-	1	1	+
114985	UltraSpeed Start Kit 25L inkl vogn	Blå clips	-	1	1	+
116444	UltraSpeed Start Kit 2x25L inkl. vogn	Blå clips	-	1	1	+
117957	UltraSpeed Bøtteholder	-	-	1	5	+

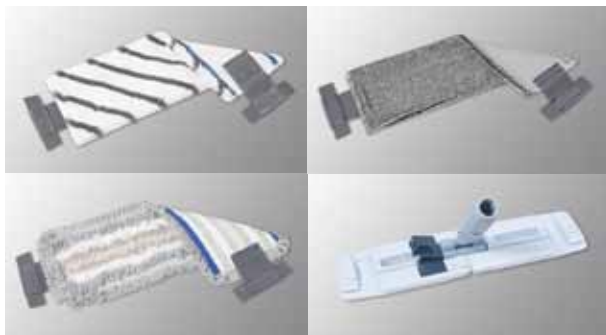

Ultra Speed Mopper og Moppestativ

MicroPlusmopp:

- Mikrofibermopp med høyeste rengjørings-effekt på alle typer gulv.

Triomopp:

- En effektiv garnmopp - hvite mikrofiber for dyprensjøring, grå polyesterfiber for laveste friksjon og beige bomullsfiber for ab-

sorbsjon.

Safetymopp:

- En spesialmopp beregnet på sklisikre gulv.

Moppestativ:

- Et lett, vendbart moppestativ.



Art. nr	Produktnavn	Farge	Størrelse cm	st/forp	forp/kart	Bruksområde
114982	UltraSpeed Start Kit 15L	Hvit/Grå	-	1	1	+
114985	UltraSpeed Start Kit 25L	Grå	-	1	1	+
114010	UltraSpeed Triomopp	Hvit/Grå/Beige	40	1	50	+
113970	UltraSpeed Moppestativ	Blå	40	1	10	+

Svaber og minimopp

UltraSpeed micro og SuperMop Micro - er to hygieniske alternativ til de tradisjonelle minimoppene og svaberne. De etterlater gulvene mye tørrere!



Ultra Speed mini

UltraSpeed mini:

- Utmerket til mindre objekt - butikker, pizzerias, mindre kontor, kjøkken, toalett, bad etc.
- Raskere og mer effektive enn tradisjonelle minimopper.
- Rengjør dobbelt så stor flate på samme tid som en minimopp.
- Beholder mer fukt i moppen hvilke gjør at gulvet tørker 2 -3 ganger

raskere.

- Et enkelt system som ikke krever noe trening.
- Enkelt å oppbevare - krever ikke store plasser.



Art. nr	Produktnavn	Farge	Størrelse cm	st/forp	forp/kart	Bruksområde
133687	Bøtte med moppepresse			1	8	+ [house] [mop]
133667	Mopp inkl. moppestativ og skaft			1	8	+ [house] [mop]
133688	Mopp Refill 2-pack			2	6	+ [house] [mop]
133678	Display (med 8 komplette sett)			8	1	+ [house] [mop]



SuperMop Micro med bøtte og moppepresse

SuperMop Micro Moppehode

- Både innvendig skruvegjenger og klikk-feste - passer alle skaft (uten adapter).
- Slipper smusset ved skylling, i motsetning til bomullmopper der smusset kapsles inn.
- De lange remsene mister ingen fiber eller riper opp.
- Mikrofiberen på toppen av remsene er effektive på fett og inngrrodde flekker.

Bøtte og moppepresse

- Bøtte10L og moppepresse er lett å bære med og smidig å oppbevare.
- Den ekstra store moppepressen presser effektivt ut vannet.



Art. nr	Produktnavn	Farge	Størrelse cm	st/forp	forp/kart	Bruksområde
117266	SuperMop Micro Professional	Blå	-	1	30	[house] [mop]
100273	SuperMop Metallskaft	Blå	138 cm	1	36	[house] [mop]
122704	SuperMop Bøtte + moppepresse	Blå	10L	1	12	[house] [mop]
-	-	-	-	-	-	[house] [mop]

Moppe- og Gulvkluter

Vileda sine moppekluter er den profesjonelle måten å fjerne støv fra gulvflatene. Perfekt når det kreves et lofritt resultat. Tørrmopping som metode eller forberedende rengjøring har fordelen at man kan redusere på våtmoppingen.

Vileda tilbyr også slitesterke non-woven kluter til gulvrenngjøring og andre store flater.



Moppekluter / Oljemopper

Moppekluter til tørrmopping på de fleste underlag - minsker antallet støvpartikler i luften og fjerner bakterier

Moppeklut 101 og Classic

- Impregnerte engangskluter, produsert i viskose.
- 101 - en moppeklut av høyeste kvalitet.
- Classic - en bra engangsmoppeklut.

Mopp og Støv 103

- Brukes der de minste støvpartiklene kan være skadelige.
- Gir et lofritt resultat.
- Brukes lett fuktet eller tørr.

Art. nr	Produktnavn	Farge	Størrelse cm	st/forp	forp/kart	Bruksområde
101268	Moppeklut 101 impregnert	Gul	24 x 60	25	20	
101271	Moppeklut Classic impregnert	Blå	24 x 60	25	40	
114589	Moppe- og Støvklut 103	Hvit	20 x 60	100	3	

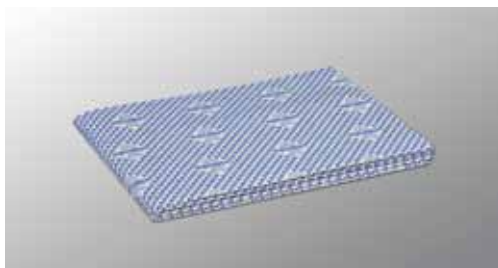

Tørk / Tavleklut 201

Stor non-woven klut av høy kvalitet

- Tørk- og Tavleklut 201 - like bra på skoletavler som til gulvet.
- Etterlater minimalt med vann og lo på overflaten.
- Slitesterk med lav friksjon.



Art. nr	Produktnavn	Farge	Størrelse cm	st/forp	forp/kart	Bruksområde
113157	Tørk- og Tavleklut 201	Blå	59 x 50	5	12	



MicroMulti 2

En stor strikket mikrofiberklut

- Mikrofiber gulvklut - passer også som en allroundklut for større flater.
- Begge sider har renner i polyesterfibre som gir lavere friksjon.
- MicroMulti 2 inngår i Mop'n Dry systemet- se side 42.

- 90 % polyester og 10 % polyamid



Art. nr	Produktnavn	Farge	Størrelse cm	st/forp	forp/kart	Bruksområde
120757	MicroMulti 2	Blå	35 x 60	10	10	

Feiesett og gulvnaler

På mange steder er ikke de tradisjonelle kostene den beste løsningen, ettersom støv og smuss fester seg til selve kostene og spres videre.

Vileda Professionals "DustPan" og "Sweepern" er den nye generasjonen feiesett og gulvnaler. "Sweepern" med gummiblader tar opp både tørr og fuktig smuss samtidig, og DustPan tar hånd om smusset direkte i beholderen eller i den løse posen.



Feiekost - Sweeper og Børste

Den nye generasjonens feiekost!

Sweeper - gumminal

- Det ergonomiske og effektive alternativet til vanlige feiekoster.
- Fleksibel - nalen er myk men skarp og ligger plant mot hele flaten og følger ujevne underlag.
- Nalgummen går rundt selve skinnen, noe som beskytter vegger og møbler fra å skades.
- Lett å rengjøre.
- En gulvnal av ekstrem høy kvalitet.

Feiebørste

- En børste av høy kvalitet.
- Smalere børste enn en tradisjonell feiekost - smusset fester ikke like lett.
- Smalere børste - enkelt å børste inn smusset direkte i feiebrettet.
- Lav vekt.

Art. nr	Produktnavn	Farge	Størrelse cm	st/forp	forp/kart	Bruksområde
119908	Sweeper Komplett	Blå	35	1	5	
114465	Sweeper Refill Gummiblader	Blå	35	1	10	
119916	Gulvbørste Komplett	Grå	25	1	5	



DustPan Feiebrett

Den nye generasjonens feiebrett!

- Smuss, støv og væske feies direkte inn i den faste beholderen eller løse posen.
- Trykk lett på håndtaket, så ligger feiebrettet tett mot gulvet.
- Krok for enkelt å kunne festes på rengjøringsvogner.
- Nytt ergonomisk håndtak.
- Lett å rengjøre.

DustPan Feiebrett med beholder

- Feiebrett med beholderen tar hånd om alt fra tørt smuss (sand, grus, glass, sigarettstumper etc.) til væske.

DustPan Feiebrett til poser

- Smuss, støv og fuktighet feies direkte inn i posen.
- Flyttbar poseholder - passer alle ulike posestørrelser.

Art. nr	Produktnavn	Farge	Størrelse cm	st/forp	forp/kart	Bruksområde
119912	Feiebrett m/beholder	Grå	29	1	5	
119914	Feiebrett (til poser)	Grå	29	1	5	



Skaft

Både Teleskopskaft Vario og de faste skaftene kombinerer beste funksjon og ergonomi med flott design. Skaft til ulike system finner du under respektive produktgruppe, f.eks. SuperMop Micro og Evolution Teleskopskaft.



Teleskopskaft Vario

Et prisvinnende teleskopskaft som kombinerer design, funksjon og ergonomi

- Avrundet grep på toppen og ergonomisk form i tokomponentmaterialet.
- Friksjonsring på toppen gjør at skaftet enkelt kan lenes mot veggen uten å falle.
- Ekstra langt grep i midten (100-180 cm).
- Smidig og enkel lengdejustering, åpne, justere og lås.
- Fargekodet for å unngå bakteriespredning.
- Produsert i lett og holdbart aluminiumsrør.
- Fargekodet for å unngå bakteriespredning.



Art. nr	Produktnavn	Farge	Størrelse cm	st/forp	forp/kart	Bruksområde
111380	Teleskopskaft Vario	Blå	100 – 180	1	10	
119966	Teleskopskaft Vario	4 farger	100 – 180	1	10	
111384	Teleskopskaft Vario	Blå	50 – 90	1	10	

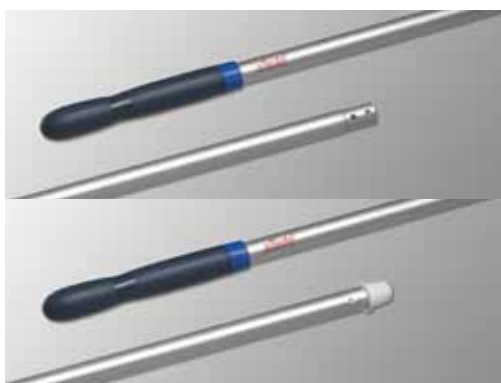

Skaft

To faste skaft som klarer de fleste oppgaver

- Universal - et skaft for skureblokks-holdere, moppestativ og adapter.
- Skrugjenge - for børster samt SuperMop Micro.
- Det lange skaftet er behagelig å bruke og lett å rengjøre.
- Produsert i aluminium, bra kvalitet.

Art. nr	Produktnavn	Farge	Størrelse cm	st/forp	forp/kart	Bruksområde
111529	Skaft Universal	Blå	150	1	10	
111533	Skaft med skrugjenge	Blå	150	1	10	



Rengjøringsvogner

Når du har det rette utstyret, vil du oppbevare det på ditt eget vis. Med våre fleksible rengjøringsvogner gir vi deg en mulighet til å finne en modell som passer akkurat dine behov.

Tre enkle steg!
Les mer på side 8



Origo	s. 54
Origo 500	s. 55
Micro Ready-to-go	s. 56
MultiSteel	s. 56
Fastighetsvognen	s. 56
Skap din egen Origo	s. 57
Tilbehør	s. 58



Origo

Ordet Origo betyr "sentrum". Og de nye Origo-vognene er virkelig senteret i et komplett rengjøringsssystem. Origo 500 H, 500 HX, 500 HHX og 500 F er alle konstruert ut i fra en og samme idé om en lang livssyklus. Hvilken model du velger kommer helt an på hvilke behov du har i dag.

Morgendagen vil bli annerledes, vær forberedt!

Nye kontrakter, nye behov, nye metoder, nye medarbeidere. Én ting som er sikkert når det gjelder fremtidens rengjøring, er at det vil skje endringer. Mange endringer. Med dette i tankene har vi utviklet de nye rengjøringsvognene Origo. Du velger en av våre standardvogner og tilpasser vognen så den passer nøyaktig til dine behov. Og når behovene endrer seg, kan vognen endres med dem.

Prisvinnende design med ergonomi i fokus!

Regulerbare håndtak, høyderegulerbare brett, bøtter, bokser og hundre prosent gjennomtenkt design – resultatet er et topp moderne rengjøringsverktøy. Og som en konsekvens av alt dette vil du oppleve forbedrede rengjøringsresultater, større effektivitet og et mer motivert rengjøringspersonale. For ikke å nevne det faktum at du kan beholde og modifisere vognen etter hvert som virksomheten endrer seg. For, som tidligere sagt, det vet vi at den vil.

Retro-Fit! Bygg om, bygg på, bruk på nytt

Når forutsetningene endres er det mulig å forandre og tilpasse vognen, om og om igjen. For eksempel kan en 500 HX enkelt og raskt bygges om til en 500 HHX og motsatt. Dette gir deg ubegrensede tilpasningsmuligheter, hvilket er bra for både økonomien og miljøet.

Ubegrensede muligheter

Det finnes et stort utvalg av tilbehør å velge i mellom, som blant annet bokser, bøtter, lokk, kroker og holdere. På den måten har du full valgfrihet, og det er enkelt å tilpasse vognene helt etter dine behov, uansett hvilken model du velger.



Origo 500 H

Origo 500 H – en liten vogn for de fleste oppgaver

- Liten og snerten!
 - Når forutsetningene endrer seg, kan Origo 500 H bygges om til en større vogn – 500 HX eller 500 HHX.
 - Alle vognene i Origo 500-serien har den samme rammen av pulverlakkert og galvanisert stål.
- 500H har følgende tilbehør:
- Justerbar kjørehåndtak
 - Enkel ramme med 3 par skinner
 - Soppelsekkholder
 - Bøtter 1 stk blå og 1 stk rød
 - Moppeboks med lokk 1 stk blå
 - Små brett 2 stk
 - Stort brett (bunnen)
 - Skaftholdere 2 stk
 - Moppeholdere 2 stk
 - Kroker 2 stk
 - Hjul 125 mm, ett med brems

Art. nr	Produktnavn	Farge	Størrelse cm	stk/fp	fp/kart	Bruksområde
125905	Origo 500 H	-	77 x 58 x 105	1	1	



Origo 500 HX

Origo 500 HX – en fleksibel og passe stor vogn for de fleste oppgaver

- En god vogn som klarer det meste av utfordringer.
 - Den har gode oppbevaringsmuligheter både for mopper og forbruksmateriale.
 - Passer utmerket også til små rom – fell kjørehåndtaket ned og soppelsekkholderen sammen, så blir vognen veldig liten.
 - Når forutsetningene endres kan Origo 500 HX bygges om til en mindre vogn – 500 H eller en større 500 HHX.
- 500HX har følgende tilbehør:
- Justerbart kjørehåndtak
 - Enkel ramme med 3 par skinner
 - Soppelsekkholder for 2 poser
 - Bøtter 1 stk blå og 1 stk rød
 - Moppeboks med lokk og en uten
 - Lite brett
 - Store brett 3 stk (toppen & bunnen)
 - Skaftholdere 2 stk
 - Moppeholdere 2 stk
 - Kroker 4 stk
 - Hjul 125 mm, ett med brems

Art. nr	Produktnavn	Farge	Størrelse cm	stk/fp	fp/kart	Bruksområde
125907	Origo 500 HX	-	90 x 66 x 103	1	1	



Spesialvogner

Micro Ready-to-go, MultiSteel og Fastighetsvogner er svært populære rengjøringsvogner.



Micro Ready-to-go

Micro Ready-to-go er en liten, komplett rengjøringsvogn

- En liten, velgjennomtenkt rengjøringsvogn.
- Praktisk på trange områder.
- Vognen er konstruert for å få plass til det nødvendige utstyret samtidig som det vil være enkelt å nå.
- Enkel å montere. Levereres med Origo bølter og bokser.

Micro Ready-to-go har følgende tilbehør:

- Justerbart kjørehåndtak
- Fast ramme med trådkurv
- Sjøppelsekkholder
- Bølter 1 stk blå og 1 stk rød
- Moppeboks med lokk 1 stk blå
- Skaftholdere 2 stk
- Moppeholdere 2 stk
- Kroker 4 stk
- Hjul 125 mm, ett med brems

Art. nr	Produktnavn	Farge	Størrelse cm	stk/fp	fp/kart	Bruksområde
125982	Micro Ready-To-Go	-	66 x 53 x 108	1	1	
127605	Oppbevaringshylle til søppelposer	-	-	1	5	
127606	Flaskestøtte, hengende, 2 flasker	-	-	1	5	



MultiSteel

Nye MultiSteel - det hygieniske alternativet

- Produsert i rustfritt stål, noe som gjør den ekstra holdbar og lett å håndtere.
- Enkel å holde ren.
- God plass til alt nødvendig utstyr.
- Utstyrt med det nye Origo tilbehøret.
- Ergonomisk - enkelt å tilpasse håndtak og søppelsekkholder til brukeren.

MultiSteel har følgende tilbehør:

- Justerbart kjørehåndtak og søppelsekkholder (for 2 poser)
- Fast ramme med trådkurver
- Bølter 1 stk blå og 1 stk rød
- Moppeboks med lokk og en uten
- Brett
- Hyller til flasker og søppelsekker
- Skaftholdere 4 stk
- Moppeholdere 2 stk
- Hjul 125 mm, ett med brems

Art. nr	Produktnavn	Farge	Størrelse cm	stk/fp	fp/kart	Bruksområde
125981	MultiSteel	-	100 x 61 x 109	1	1	



Fastighetsvogner

Robust, romslig og rustbeskyttet

- Med fokus på god oppbevaring og god rustbeskyttelse.
- Utviklet for å klare det tøffe nordiske klimaet - produsert i forsinket stål.
- Gode oppbevaringsmuligheter - plass til 5 moppebokser og to bølter.
- Ruller lett i all slags vær med hjul av høyeste klasse - bra kulelager og helt uten luft.
- Vognen kan også utstyres med egen logo eller budskap.

Fastighetsvogner har følgende tilbehør:

- Fast kjørehåndtak
- Bølter 1 stk blå og 1 stk rød
- Moppeboks med lokk
- Skaftholdere, 2 i fronten og 2 på siden
- Redskapskroker 2 større og 2 mindre
- En stor trådkurv for diverse oppbevaring
- Oppfellbar hylle som gir økt fleksibilitet (større søppelsekker)
- Effektiv fotbrems på bakhjulene
- Hjul, 2 mindre foran og 2 større bak

Art. nr	Produktnavn	Farge	Størrelse cm	stk/fp	fp/kart	Bruksområde
121432	Fastighetsvogner	-	109 x 65 x 113	1	1	

**Right now.
Right tomorrow.**

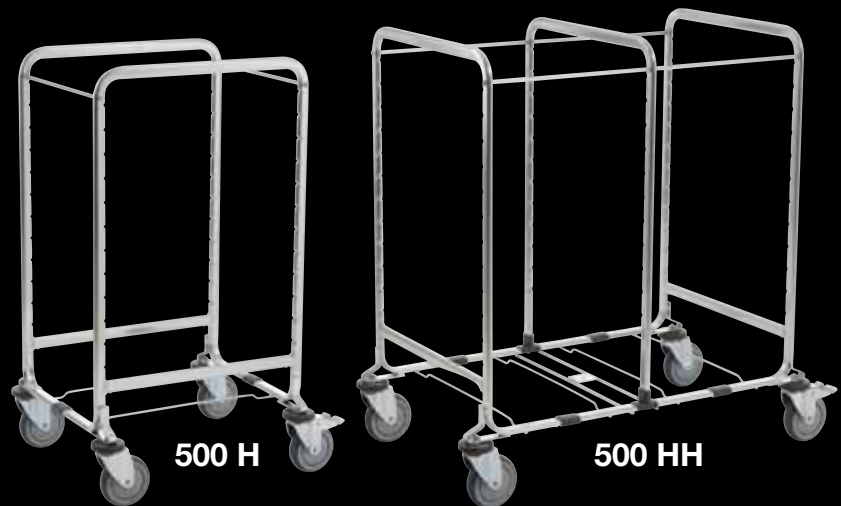

Origo. Ubegrensede muligheter

Full fleksibilitet. Uansett om det gjelder rengjøring, transport eller kildesortering så finnes det en mulighet å bygge en helt egen Origo vogn. Begynn med rammen og tilpass vognen etter ditt behov.

www.creator.vileda.com

På www.creator.vileda.com kan du lage en helt egen vogn. Velg fra det store utvalget av tilbehør - bokser, bøtter, lokk, kroker, holdere, trekk til søplesekk etc. Origo gir deg fullstendig valgfrihet.



Origo 500 H ramme

Origo 500 H - skap din egen vogn

- Begynn med den lille Origo 500 H rammen. Velg det tilbehøret du trenger, om du ønsker en tradisjonell rengjøringsvogn, transportvogn eller en kildesorteringsvogn.
- Alt tilbehør bestilles separat, men leveres ferdig montert på vognen.

500 H er utstyrt med:

- En enkel ramme
- Hjul 125 mm, 4 stk der 1 stk er med brems

Art. nr	Produktnavn
133260	Origo 500 H ramme

Farge	Størrelse cm	stk/fp	fp/kart	Bruksområde
-		1	1	



Origo 500 HH ramme

Origo 500 HH - skap din egen vogn

- Origo 500 HH er utrustet minimalt fra starten av.
- Velg det tilbehøret du trenger om du ønsker en tradisjonell rengjøringsvogn, transportvogn eller en kildesorteringsvogn.
- Alt tilbehør bestilles separat, men leveres ferdig montert på vognen.

500HH er utstyrt med:

- Justerbart kjørehåndtak
- Dobbel ramme med 3 par skinner for tilbehør
- Store brett, 2 stk (bunnen)
- Skaftholdere, 2 stk
- Hjul 125 mm, 4 stk der 1 stk er med brems

Art. nr	Produktnavn
131915	Origo 500 HH

Farge	Størrelse cm	stk/fp	fp/kart	Bruksområde
-	96 x 59 x 103	1	1	



Origo Tilbehør

Kvalitet ned til minste detalj! Med perfekt presisjon, sterkt materiale og enestående overflatebehandling står hver detalj for effektivitet og kvalitet.

Forandre og tilpasse

Origo er forberedt på endringer – utstyr vognen etter dagens behov, og når endringen kommer bygger du den enkelt om.

På den måten har du fullstendig valgfrihet, og det er enkelt å tilpasse vognen etter dine behov, uansett hvilken vogn du velger..



Origo Kroker og Holdere

For smart oppbevaring

- Krok - fest på søppelsekkholderen for oppbevaring av vaskesekk, tørre mopper etc.
- Skafttholder – fest på rammen, og så er det bare å dytte på plass skaftet.
- Moppeholder – fest nede på rammen – gir støtte til moppene under transport.
- Fremstilt av slitesterk polypropylen.

Produktnavn	Farge	Str cm	Art nr/Kart	Stk/Fp/Kart	Art nr/Stk	Bruksområde
Origo Krok	-	-	120771	1 x 50	-	
Origo Skafttholder	-	-	120772	1 x 16	120812	
Origo Moppestøtte	-	-	120785	1 x 5	120815	



Origo Brett

To stødige brett til oppbevaring av bøtter og forbruksmateriell

- Brettene er perfekt tilpasset det øvrige Origo-tilbehøret, hvilket gjør at bøtter og bokser står stødig på plass.
- Velg helt eller halvt Brett.
- Fremstilt av slitesterk polypropylen av høyeste kvalitet.

Produktnavn	Farge	Str cm	Art nr/Kart	Stk/Fp/Kart	Art nr/Stk	Bruksområde
Origo Brett 1/2 - liten	-	-	120783	1 x 5	120813	
Origo Brett1/1 - stor	-	-	120784	1 x 5	120814	



Bøtter og Lokk

Bøtter av høy kvalitet til mange ulike oppgaver

- Alle bøtter kan lett fargekodes med den lille fargeklipsen.
- De har en innvendig graderingsskala.
- 6 L bøtten har et smart lokk – åpne, la stå og lukk igjen.
- 6 L bøtten har en patentert helleform på den ene langsiden – minimerer vannsøl.
- Den avlange 25L bøtten henges på Origo 500 HX og HHX som ekstra kurv.
- Bøttene passer til alle våre vogner.
- Fremstilt av slitesterk polypropylen av høyeste kvalitet.



Produktnavn	Fargekodet	Str cm	Art nr/Kart	Stk/Fp/Kart	Art nr/Stk	Bruksområde
Bøtte 6L	Blå/Rød/Gul/Grønn	6L	120942	1 x 10	120943	
Lokk til Bøtte 6L	-	-	125948	1 x12	125949	
Bøtte 25L, avlang	Blå/Rød/Gul/Grønn	-	120944	1 x 10	120945	
Bøtte 25L	Blå/Rød/Gul/Grønn	-	114002	1 x 10	-	
Bøtte 15L	Blå/Rød/Gul/Grønn	-	114001	1 x 10	-	



Moppeboks, lokk og sil

En boks med smarte løsninger

- Boks til oppbevaring av mopper og kluter.
- Boksen kan lett fargekodes med den lille fargeklipsen.
- Innvendig måleskala.
- Boksen har et smart lokk – åpne, la stå og lukk igjen.
- Boksene kan stables.
- Boksen rommer 8-10 mopper.

Forprepareringssil

- For manuell preparering av mopper.
- Sett silen oppå moppeboksen, hell brukerløsningen i silen, hullene i silen sørger for at løsningen fordeles jevnt over moppene.
- Fremstilt av slitesterk polypropylen av høyeste kvalitet.



Produktnavn	Fargekodet	Str cm	St/Fp/Kart	Art nr - kart	Art nr - Stk	Bruksområde
Moppeboks 15L	Blå/Rød/Gul/Grønn		1 x 5	120774	120806	
Lokk til moppeboks	-	-	1 x 5	120780	120822	
Forprepareringssil till moppeboks	-	-	1 x 5	120779	120821	



Origo Søppelsekkholder og tilbehør

For smart opphenging av søppelesker og renholdsplanen!

- Søppelsekkholderen finnes i to ulike størrelser - 70L- eller 120L.
- Lokk til søppelsekkholder 70 eller 120L - beskytter mot innsyn. Produsert i slitesterk polypropylen av høyeste kvalitet.
- Holder til renholdsplan - festes på innsiden av søppelsekkholderen – enkel oppbevaring av renholdsplanen. Produsert av akrylplast.
- Trekk søppelsekk 70L og 120L - beskytter mot innsyn samtidig som det gir et pent inntrykk av vognen. Produsert av 70% polyester og 30% polyuretan. Vaskes ved 60 °C. Festes enkelt på søppelsekkholderen.



Produktnavn	Fargekodet	Str cm	St/Fp/Kart	Art nr -kart	Art nr /Stk	Bruksområde
Origo Søppelsekkholder 70L	-	-	1 x 1	-	122559	
Origo Søppelsekkholder 120L	-	-	1 x 1	-	122557	
Origo Lokk til søppelsekkholder 70L	Blå/Rød/Gul/Grønn	-	1 x 1	-	120809	
Origo Lokk til søppelsekkholder 120L	Blå/Rød/Gul/Grønn	-	1 x 1	-	120810	
Origo Trekk Søppelsekk 70L	Blå/Rød/Gul/Grønn	-	1 x 1	-	Kommer	
Origo Trekk Søppelsekk 120L	Blå/Rød/Gul/Grønn	-	1 x 1	-	514792	
Origo Plastholder til renholdsplan	-	-	1 x 10	120787	-	



Origo Bygg om, bygg på, bruk på nytt

Saker og ting forandres. Vær forberedt!

- Når du trenger mer plass, kan Origo bygges om på mange ulike måter.
- Dette gir deg ubegrensede tilpasingsmuligheter, hvilket er bra for både økonomien og miljøet.

Produktnavn	Farge	Str cm	Stk/fp	Art nr/Stk	Bruksområde
Origo Skinner til tillbehør	-	-	1 x 1	122573	
Origo Skinner till mellomvegg	-	-	1 x 1	122575	
Origo Forvaringshylle (fram)	-	-	1 x 1	122552	
Origo Hjul till fremre oppbevaringshylle	-	125 mm	1 x 1	122559	



Vaskesekker

Tar hånd om skitne mopper og kluter!

- Vaskesekkene hjelper deg å holde orden på de skitne moppene.
- Finnes to ulike typer – en tynnere med løkkeoppheng og en kraftigere med borrelåsoppheng.

Produktnavn	Farge	Str cm	Stk/fp	Art nr/Stk	Bruksområde
Vaskesekk med løkke	Blå	-	1 x 1	508632	
Vaskesekk med løkke	Rød	-	1 x 1	508633	
Vaskesekk med borrelås	Blå	-	1 x 1	509406	
Vaskesekk med borrelås	Rød	-	1 x 1	509407	



Hansker

“Ta vare på deg selv!”

”Benytt hansker for å beskytte hendene”

Tre enkle steg!
Les mer på side 8



Nitrilhansker

s. 62

Latekshansker

s. 63



Hansker

En god håndhygiene er viktig, både for å unngå hudproblemer og minimere en eventuell infeksjonsrisiko. Derfor er Viledas hansker av høyeste kvalitet, og hver og en blir kontrollert for å garantere at de er feilfrie. Sortimentet er plukket ut for å dekke alle profesjonelle behov, fra enkelt renhold til håndtering av kjemikalier, løsemiddel og næringsmiddel.

Størrelse:

S	(6½ – 7)
M	(7½ – 8)
L	(8½ – 9)
XL	(9½ – 10)



Universal - Nitril

Svært beskyttende engangshanske som gir ekstra mye for pengene

- Ekstra punkteringssikker engangshanske.
- Produsert i nitril- tre ganger mer motstandsdyktig mot punktering enn engangshansker av lateks eller PVC.
- Bra til håndtering av alle næringsmiddel.

Produktnavn	Farge	S	M	L	XL	st/fp	fp/kart	Bruksområde
Supertuff	Blå	100170	100171	100172	100184	100	10	



Supertuff - Nitril

Høyeste beskyttelse til personer med ømfintlig hud

- Foret nitril hanske gir ekstra god beskyttelse med en lav brukskostnad.
- Ekstra høy kjemikaliebeskyttelse til lav forbrukskostnad.
- Bra til håndtering av alle næringsmiddel.
- Opptil 4 ganger lenger holdbarhet enn vanlige hansker.

Produktnavn	Farge	S	M	L	XL	st/fp	fp/kart	Bruksområde
Universal	Grønn	100222	100223	100224	101973	1	50	



SuperSens

Denne hansken finnes ikke i det norske sortimentet.

Produkt navn	Farge	S	M	L	XL	st/fp	fp/kart	Bruksområde



Safegrip -Allergireduisert lateks

En smidig hanske med ekstra godt grep

- Foret allergireduisert latekshanske, som gir høy komfort og et overlegent grep.
- Opphøyd gripemønster og en spesiell voksbehandling gir et sikkert grep og rask vannavstøtning.

Produkt navn	Farge	S	M	L	XL	st/fp	fp/kart	Bruksområde
Safegrip	Gul	101195	101196	101199	102770	1	50	



Multipurpose - Lateks

Et meget prisgunstig alternativ til andre lavprishansker

- Foret allergireduisert latekshanske.
- Motstandskraftig mot fettholdige næringsmiddel, vegetabiliske oljer og rengjøringsmiddel.

Produkt navn	Farge	S	M	L	XL	st/fp	fp/kart	Bruksområde
Multipurpose	Rød	-	100153	100154	-	1	50	
Multipurpose	Blå	100155	100156	100157	101971	1	50	



Lightweight

Slitesterk, uflosset hanske med gode gripegenskaper og motstandsdyktighet mot kjemikaler

- U-foret hanske i allergireduisert lateks- og neopren blanding gir god kjemikaliemotstand.
- Det spesielle grepet og voksbehandlingen gir et utmerket grep og rask vannavstøtning.

Produkt navn	Farge	S	M	L	XL	st/fp	fp/kart	Bruksområde
Lightweight	Naturel	100164	100165	100166	101974	1	50	

Mye mer enn produkter.

På følgende sider vil du få tips om hvordan du på best mulig måte bruker og tar vare på ditt utstyr.



Stopp smusset allerede i entréen!

Mattenes viktigste oppgave er å stoppe smusset. For at mattene skal klare denne oppgaven, er det viktig å rengjøre mattene med jevne mellomrom.



Ta vare på mattene dine!

Avskrapningsmatter

Våre avskrapningsmatter tilbyr en entréløsning for normalt til ekstremt trafikkert og belastet miljø. Valget av matte er avgjørende for hvordan sluttresultatet blir. En avskrapningsmatte som monteres på riktig måte er både enkel å ta vare på og er svært holdbar. Avskrapningsmatten må rengjøres fortløpende for å opprettholde dens funksjon og holdbarhet.

Rengjøring:

En avskrapningsmatte skal stoppe smusset. Dette fører til at en hel del smuss forblir i og under matten. Det er derfor det er viktig å rengjøre under matten. Hvor ofte dette bør gjøres kommer helt an på årstid, antall passeringer og hvor mye smuss matten stopper. Rull sammen matten fra den ene siden, rengjør og rull ut igjen. Gjør det samme fra den andre siden. På den måten slipper du å løfte matten.

Vedlikehold:

For å opprettholde et høyt estetisk nivå, renhet og lang holdbarhet bør matten rengjøres noen ganger i året. Kontakt oss så forteller vi mer om hvordan du rengjør

mattene.

Tekstilmatter

Våre tekstilmatter er beregnet for å ligge i offentlige entréer med alt fra normal til sterk slitasje med over 5000 passeringer pr dag.

Rengjøring:

Rengjør matten regelmessig - dette kan være alt i fra daglig til noen ganger i uken, alt ut i fra hvor trafikkert matten er og hvilke årstid det er.

Vedlikehold:

Vi anbefaler at matten vaskes, hvor ofte kommer an på årstid, passeringer og hvor mye smuss som kommer inn. Til og med valg av farge og hvilke matte man velger er en avgjørende faktor. En gang i kvartalet er et godt utgangspunkt, men i et svært trafikkert område kan det være nødvendig å rengjøre matten hver eller iallefall annenhver uke. Valg av rengjøringsmetode tilpasses miljø og hvilke rengjøringsmuligheter som foreligger. Kontakt oss så forteller vi mer om hvordan du rengjør mattene.



Forpreparering, hjertet i våre system!

Forpreparering minimerer bruk av vann og kjemikalier. Dette er positivt for både miljøet og økonomien.



Hvor mye bruksløsning skal tilsettes pr. klut?

Produkt	Lett fuktet ml/klut	Bruksløsning per 10 kluter	Fuktet ml/klut	Bruksløsning per 10 kluter
 NanoTech micro	20	200 = 2 dl	40	400 ml = 4 dl
 QuickStar micro	20	200 ml = 2 dl	40	400 ml = 4 dl
 MicroSmart	20	200 ml = 2 dl	40	400 ml = 4 dl
 MicroClean	10	100 ml = 1 dl	20	200 ml = 2 dl
 MicroTuff Plus ⁺ MicroTuff Swift	30 25	300 ml = 3 dl 250 ml = 2,5 dl	50 40	500 ml = 5 dl 400 ml = 4 dl
 MicroMulti 2	50	500 ml = 5 dl	100	1000 ml = 10 dl
 WiPro	20	200 ml = 2 dl	-	-

Forpreparering - effektivt, ergonomisk og best resultat

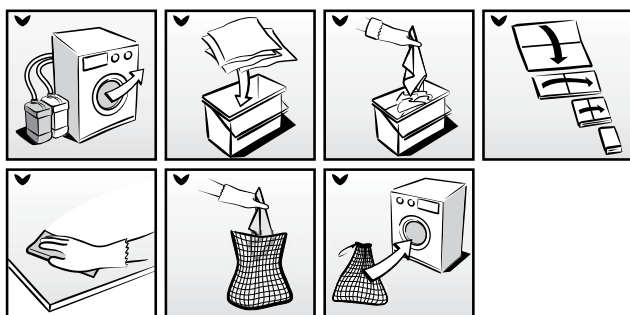

Forpreparering i vaskemaskin:

1. Ta ut klutene og legg de i bøtten.
2. Ta opp en klut.
3. Brett kluten, hver klut har opptil 16 rene flater.
4. Tørk av.
5. Legg den skitne kluten i vaskesekken.
6. Vask og forpreparer klutene til neste gang.

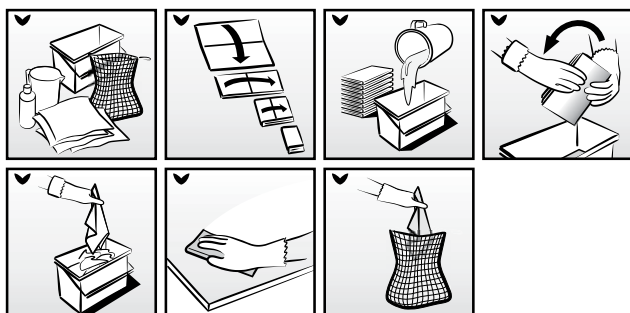

Forpreparering manuelt:

1. Brett klutene og legg de i en bunke.
2. Hell bruksløsningen i bunnen av bøtten.
3. Putt klutene i bøtten, vent 2-3 min.
4. Snu klutene, vent 1-2 min.
5. Ta opp en klut og tørk av.
6. Legg kluten i vaskesekken.

C. TIPS OG RÅD

Få det beste ut av klutene! Følg våre vaskeråd!

Klut:	Rengjørings- /Vaskemiddel				Kommentar
	Surt pH < 2	pH 2 - 6	Nøytralt pH ca. 7	Alkalisk pH > 10	
Mikrofiberkluter QuickStar micro MicroSmart MicroClean MicroTouch MicroTuff plus+ MicroMulti 2 NanoTech	●	●	●	●	
Non-woven kluter WiPro Tørk- og Tavleklut 201	●	●	●	●	
Pusseskin RaumProfi 221 Pusseskin 223	●	●	●	●	
Svampkluter Wettex classic, maxi, soft Quick'n Dry	●	●	●	●	











- Optimal holdbarhet
- Nedsatt holdbarhet
- Sterkt nedsatt holdbarhet

Bruk lav tørketrommeltemperatur (max. 60 °C)

Kluter - enkle råd som både sparer miljøet og økonomien!

- De fleste av våre mikrokluter kan vaskes sammen.
- MicroMulti 2 - vaskes separat hvis den er blitt brukt på gulvet.
- Brett ut klutene før de vaskes.
- Fyll aldri mer enn 2/3 av vaskemaskinen.
- Tenk på miljøet - vask klutene på så lav temperatur som mulig.
- Normal vask på 60 °C er som regel tilstrekkelig.
- Ved behov kan de vaskes på anbefalt makstemperatur en gang per uke eller når klutene er svært skitne.
- Moppene skal ikke ligge lenge i bruksløsningen hvis de har en svært sur pH verdi (pH < 3) f.eks. ved bruk av blekemiddel.
- Hold kluter og mopper separat.
- Klutene har en lang levetid hvis de behandles riktig - følg vaskeanvisningen.
- Ikke bruk skyllemiddel.
- Oppbevar klutene på en luftig plass.
- Tørketrommel kan benyttes - kun korte program, maks 60 °C.

Hvor mange mopper får plass/ Hvor mye bruksløsning skal tilsettes pr mopp?

Produkt	Str cm	Tørrvekt gr/mopp	Mopper /kg	Moppeflate /kg	Lett fuktig dl/mopp	Fuktig dl/mopp	Våt dl/mopp
	35	110	5	10	0,7	1,5	2,7
	50	165	4	8	1,0	2,3	4,0
	75	260	3	6	1,6	3,7	6,3
	-	-	-	-	-	-	-
	50	165	4	8	1,1	2,5	4,3
	35	90	8	16	0,5	(1,1)	-
	50	110	7	14	0,7	(1,5)	-
	75	165	4	8	1,1	(2,4)	-
	50	-	-	-	0,7	1,5	-
	35	130	5	5	0,7	1,7	3
	50	170	4	4	1,0	2,3	4,3
	75	235	3	3	1,4	3,3	5,7
	35	135	5	5	1	2,1	3,6
	50	170	4	4	1,2	2,7	4,5
	-	-	-	-	-	-	-
	35	130	5	5	0,9	2	3,4
	50	170	4	4	1,1	2,5	4,3
	75	235	3	3	1,5	3,6	6,3
	35	65	11	11	0,5	(1)	-
	50	90	8	8	0,7	(1,2)	-
	75	135	6	6	1,2	(2)	-
	50	130	5	5	0,5	1,5	-
	75	185	4	4	0,8	2,4	-
	120	320	3	3	1,3	4	-
	50	-	-	-	0,5	1,5	2,5
	-	110	-	-	0,4	-	-
	-	60	-	-	0,2	0,4	-

* Swepe Duo er dobbeltsidige mopper. På hver mopp som vaskes finnes to rene moppesider. Dette er bra for miljøet.

Forbehandling - hjertet i Swepe Duo og Classic Systemet

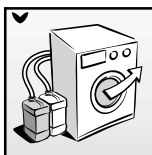

Preparering i vaskemaskin:

Tilsett rengjøringsmiddel/kjemikalier direkte i skyllemiddelboksen eller i sluttsentrifugeringsprogrammet.

1. Ta ut og brett moppene.
2. Putt moppene i moppeboksen.

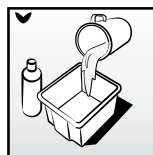
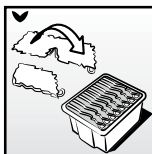

Preparering i moppeboks:

1. Hell vann og rengjøringsmiddel i bunn av moppeboksen.

2. Brett moppene.
3. Putt moppene i moppeboksen.
4. Vent i 5-10 minutter.

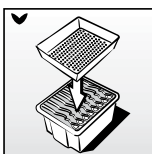
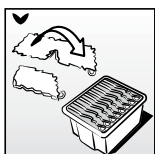
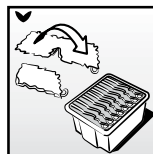

Moppeboks og sil:

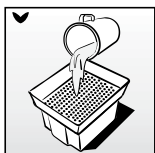

1. Brett moppene.
2. Putt moppene i moppeboksen.
3. Sett silen på moppeboksen.
4. Hell bruksløsningen i silen.
5. Vent i 5-10 minutter.



Husk på!

- Classic moppene skal brettes med garnet innover, slik at fuktigheten bevares i moppegarnet.
- Putt moppene i boksen med løkken opp, enkelt å ta ut moppene.

Vasketips - Swep Duo og Classic System!

	Finnmopp Extramopp Allroundmopp	Polishingmopp	Safetymopp	MicroTechmopp Micromopp MicroPlusmopp
pH neutralt (7)	●	●	●	●
pH neutralt (7) + blekemiddel	●	●	●	●
 pH alkalisk (> 10)	●	●	●	●
pH alkalisk (> 10) + blekemiddel	●	●	●	●
pH neutralt (7)	●	●	●	●
pH neutralt (7) + blekemiddel	●	●	●	●
 pH alkalisk (> 10)	●	●	●	●
pH alkalisk (> 10) + blekemiddel	●	●	●	●

- Optimal holdbarhet
- Nedsatt holdbarhet
- Sterk nedsatt holdbarhet

En for høy tørketemperatur gjør at fibre ne ødelegges. Tilpass mengde vaskemiddel/kjemi etter hardheten på vannet.

 Bruk lav tørketrommeltemperatur (Max 60°)

Mopper - Enkle råd som både sparer miljøet og økonomien!

- De fleste Swepmopper kan vaskes sammen.
- Safetymopp - vaskes separat eller i vaskepose.
- Fjern løs smuss, sand osv. før du legger moppene i vaskemaskinen.
- Fyll aldri mer enn 2/3 av vaskemaskinen.
- Er moppene veldig skitne, fyll bare til 1/2.
- Tenk på miljøet - vask moppene på så lav temperatur som mulig.
- Normal vask 60 °C rekker som regel. Ved behov kan de vaskes på anbefalt maks temperatur en gang i uken eller når moppene er svært skitne.
- Moppene skal ikke ligge lenge i bruksløsningen ved svært sur pH verdi (pH < 3) f.eks. ved bruk av blekemiddel.
- Hold kluter og mopper separat.
- Moppene varer lenger om de behandles på rett måte - følg vår vaskeanvisning.
- Ikke bruk skyllemiddel.
- Oppbevar moppene på en luftig plass.
- Bruk tørketrommel hvis nødvendig - kort program, maks 60 °C.
- Det anbefales at moppene tørketromles en gang i uken.

Swep Duo - to mopper i ett - vipp rundt og fortsett å moppe!

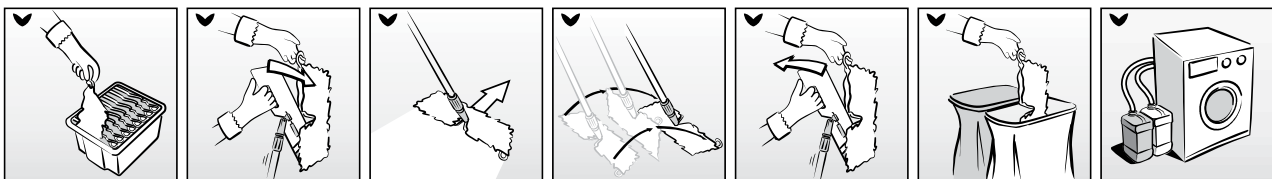



Ting forandres. Vær forberedt!

Origovognene består av to like rammer som enkelt monteres (4 skruer). Sett inn en mellomvegg og din 500 H forvandles raskt og enkelt fra en 500 H til en 500 HH. Det gir deg ubegrensede tilpasningsmuligheter - nå og i framtiden.

Origo. Bygg om, bygg på, bruk på nytt.

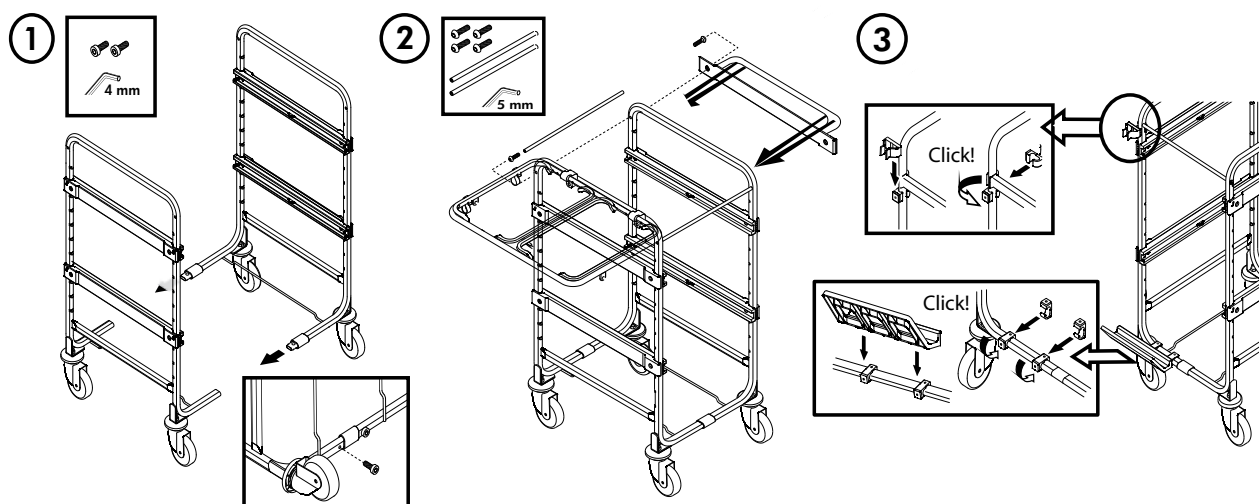

Kjemikalieguide - beskytt hendene dine!

	MultiPurpose	SafeGrip	LightWeight	Universal	SuperTuff	SuperSens
Eddiksyre, 50%	240-480'	240-480'	240-480'	120-240'	60-120'	<10'
Ammoniumhydroksid, 28%	10-30'	30-60'	<10'	240-480'	10-30'	
Sitronsyre	>480'	>480'	>480'	>480'	>480'	>480'
Alkohol, etylalkohol	10-30'	30-60'	10-30'	120-240'	<10'	
Etylenglykol	>480'	>480'	>480'	>480'	30-60'	>480'
Fettsyrer, matoljer	<10'	10-30'	<10'	>480'	30-60'	
Maurisyre	60-120'	60-120'	30-60'	10-30'	<10'	<10'
Glutaraldehyd, 25%	>480'	>480'	>480'	>480'	>480'	>480'
Saltsyre, konsentrert	<10'	10-30'	<10'	30-60'	<10'	
Hydrogenperoksid	>480'	>480'	>480'	>480'	30-60'	>480'
Isopropanol	10-30'	30-60'	10-30'	120-240'	<10'	
Motordrivstoff	<10'	<10'	<10'	240-480'	120-240'	
Natriumhydroksid, 50 %	>480'	>480'	>480'	>480'	>480'	>480'
Batterisyre (svovelsyre 25%)	>480'	>480'	>480'	>480'	>480'	>480'
Terpentin	<10'	<10'	<10'	>480'	30-60'	

Gjennomtrenging Standard EN374 (i minutter)

0	1	2	3	4	5	6
<10'	10-30'	30-60'	60-120'	120-240'	240-480'	>480'
Anbefales ikkej	Lav beskyttelse		Medium beskyttelse		Høy beskyttelse	

C. TIPS OG RÅD

Tenk på miljøet!

Sammen har vi et felles mål - å arbeide for en renere verden.

Hjelp oss å gjenvinne produktene på best mulig måte.



Produkt	Biologisk nedbrytbar/ Kompostering	Energi- gjenvinning/ Brennbarhet	Material- gjenvinning	Deponi/ Gjenvinnings- stasjon
V-Mat og V-Mat Duo Avskrapningsmatter (gummi)*			●	
Modula og Modula Easy				
Ventura og T-Mat Basic Tekstilmatter				●
T-profil og Aluminiumrammer			●	
Mikrokluter		●		
Wettex - Svampklut	●	●		
Rengjøring- og Allklut		●		
GrillPad og Inox		●	●	
Rengjøringssvamper, Miraclean		●		
Skurenylon og Skureblokk		●		
Evolution - vindusvask		●	●	
Swep Duo og Classic mopper, Vaskesekker		●		
Moppestativ, Dusterstativ og Skureblokkholdere		●		
Skaft - Teleskopskaft og aluminiumskaft			●	
Moppeveske				●
Dynkeflaske, Sprayflaske og Bøtter		●		
Redskapsholdere			●	
Moppepresse- og UltraSpeed systemet		●	●	
Dustpan Feiesett – Sweeper, Kost og feiebrett		●	●	
MultiSqueegee og Sweeper - gulvval		●	●	
Supermopp		●		
Rengjøringsvogner			●	
Tilbehør til rengjøringsvogner - bokser, bøtter		●		
Hansker		●		

* V-Mat og V-Mat Duo: ved materialgjenvinning - kontakt oss gjerne.

Sorteringsinstruksjonen og gjenvinningsmulighetene varierer i de ulike kommuner. Mer informasjon vedrørende hva som gjelder for din kommune, kan du få fra ditt lokale avfallsdeponi. Husk å sende rene produkter til gjenvinning.



Vi holder til i moderne lokaler på Skedsmokorset.

www.vileda.no

På vår hjemmeside får du hurtig informasjon om det meste innenfor rengøring. Der finner du også vår produktkatalog.

Ønsker du å kontakte oss:

Tlf: 63 87 26 66

Fax: 64 83 78 01.

Katalogen

Her i katalogen har du fått noen tips og råd, blant annet om hvordan du skal vaske og forbehandle våre kluter og mopper.

Ønsker du mer informasjon eller å prøve noen av våre produkter, ta kontakt med en av oss nedenfor. Vi hjelper deg så gjerne.



KAM

Geir-Helge Sjaaeng

Mobil: 95 90 75 45
geir-helge.sjaaeng@fhp-ww.com



Salgssjef

Torgeir Mork

Telefon 63 87 26 66
Mobil: 901 46 340
torgeir.mork@fhp-ww.com



Distriktsjef
Arendal/ Sørlandet

Arne Jenssen

Mobil: 41 41 60 76
arne.jenssen@fhp-ww.com



Markedsassistent

Turid Sæthermoen

Telefon 63 87 26 67
turid.saethermoen@fhp-ww.com



Distriktsjef
Bergen/ Stavanger

Eivind Brynildsen

Mobil: 95 55 58 17
eivind.brynildsen@fhp-ww.com



Distriktsjef
Trondheim/ Vestlandet

Stig Rekkebo

Mobil: 41 42 94 94
stig.rekkebo@fhp-ww.com

Vileda Professional en del av Freudenberg Group

Vileda Professional er en del av Freudenberg Group, et globalt familieforetak med hovedkontor i Tyskland. Vi har salgskontor i samtlige større europeiske land og et vel oppbygd nett av representanter i den øvrige del av verden. Vileda Professional tilbyr innovative rengjøringsløsninger og system for profesjonelle brukere innen rengjøringsbransjen - fra sykehus, skoler og kontor til hotel og restauranter.

vileda[®]
PROFESSIONAL



Helping you make a difference.

Freudenberg Household Products A/S

Industriveien 25, inngang B • Postboks 220 • 2021 Skedsmokorset
Tel. 63 87 26 66 • Fax 64 83 78 01
www.vileda.no

A Company of the
Freudenberg Group

